



FENCE ENERGIZER

M35 M50 M120 M160

Instructions - ENG
Installatie instructies - NED
Notice d'installation - FRA
Betriebsanleitung - DEU
Instrucciones - ESP
Monteringsinstruktioner - SVE
Istruzioni per l'installazione - ITA
Instruções - POR

PUBLISHED BY

Gallagher Group Limited
181 Kahikatea Drive, Private Bag 3026
Hamilton, New Zealand

www.gallagher.com

Copyright© Gallagher Group Limited 2023

All rights reserved. Patents pending.

Gallagher Small Mains Energizer User Manual for Animals
Électrificateur de clôture pour animaux

3E1802 - Edition 11 - May 2023

DISCLAIMER: Whilst every effort has been made to ensure accuracy, neither Gallagher Group Limited nor any employee of the company shall be liable on any ground whatsoever to any party in respect of decisions or actions they may make as a result of using this information.

In accordance with the Gallagher policy of continuing development, design and specifications are subject to change without notice.

Developed and manufactured by Gallagher Group Limited, and ISO 9001 2015 Certified Supplier.

Contents

English

Important Information.....	5
How the Energizer works	8
5-Step Installation Guide	9
Options for wire and post spacings	13
Voltage check list	14
Materials and Tools.....	15
Waste Electrical And Electronic Equipment.....	15
Specifications.....	16

Nederlands

Belangrijke informatie	17
Hoe de schrikdraadapparaat werkt	20
5-stappen installatiegids.....	21
Opties voor draad- en paalafstanden	25
Spanningschecklist.....	26
Materialen en Gereedschap	27
Afgedankte elektrische en elektronische apparaten	27
ProductSpecificaties	28

Français

Information importante.....	29
Comment fonctionne l'électrificateur.....	32
Guide d'installation en 5 étapes	33
Choix des espacements des fils et poteaux	37
Liste de contrôle de la tension.....	38
Matériel et Outillage.....	39
Déchets d'équipements électriques et électroniques	39
Spécifications du Produit	40

Deutsch

Wichtige Informationen.....	41
Arbeitsweise des Elektrozaungerätes	44
Installationsanweisung in 5 Schritten	45
Optionen für Draht- und Pfahl-Abstände.....	49
Spannungs-Prüfliste.....	50
Materialien und Werkzeuge	51
Elektrische und elektronische Abfallprodukte.....	51
Produkt-Spezifizierungen.....	52

Español

Información Importante	53
Cómo funciona el energizador	56
5-Guía de instalación paso a paso	57
Opciones para el espacio entre postes y alambre	61
Lista de revisión del voltaje	62
Materiales y herramientas.....	63
Desecho de componentes y equipos electrónicos	63
Especificaciones del producto	64

Português

Informações importantes	65
Como o Energizador funciona	68
Guia de Instalação em 5 Passos	69
Opções de Espaçamento de Fios e Hastes	73
Lista de Verificação de Tensão	74
Ferramentas e Materiais.....	75
Especificações do Produto	76
Descarte de Equipamentos Elétricos e Eletrônicos.....	76

Svenska

Viktig information	77
Så här fungerar aggregatet	80
5-Steps Installations Guide	81
Alternativ för tråd-och stolpvstånd.....	85
Kontrollista spänning	86
Material och Verktyg	87
Avfall elektrisk och elektronisk utrustning.....	87
Produktspecifikationer	88

Italiano

Informazioni Importanti	89
Funzionamento del elettrificatore	92
Installazione in 5 mosse.....	93
Distanze consigliate di pali e fili	97
Diagramma di controllo	98
Materiali ed Accessori	99
Rottamazione attrezzature Elettriche od Elettroniche	99
Specifiche tecniche	100

IMPORTANT INFORMATION



WARNING: Read all instructions. Save these instructions.

- **Warning:** The appliance is not intended for use by young children or infirm persons without supervision.
- Young children should be supervised to ensure that they do not play with the appliance.
- Regularly inspect the supply cord, cables, wires and energizer for any damage. If found damaged in any way, immediately cease use of the energizer and return it to a Gallagher Authorised Service Centre for repair in order to avoid a hazard.
- Energizer must be installed in a shelter and the supply cord must not be handled when the ambient temperature is below +5 deg C.
- It is recommended that, in all areas where there is a likely presence of unsupervised children who will be unaware of the dangers of electric fencing, that a suitably rated current limiting device having a resistance of not less than 500 ohms be connected between the energizer and the electric fence in this area.
- Check your local council for specific regulations.
- Fence wiring should be installed well away from any telephone or telegraph line or radio aerial.
- Well maintained electric fences kept clear of vegetation with high quality insulation are extremely unlikely to cause fires. In times of extreme fire risk, disconnect energizer.
- Do not mount in places exposed to heat sources (e.g. a sun heated metal wall).
- Refer servicing to a Gallagher Authorised Service Centre.
- Do not connect two Energizers to the same earth system.
- If connected to a mains power circuit that doesn't have a Residual Current Device (RCD), then a plug-in RCD should always be used.
- Ensure the Energizer is fully protected from rain, condensation and other sources of moisture.
- Ensure the Energizer has adequate ventilation.
- Energizers with a Standby mode may turn on or off without warning. The energizer must be disconnected from the mains supply if it needs to be rendered fully inoperative.
- Electric animal fences and their ancillary equipment shall be installed, operated and maintained so that they cause no electrical hazard to persons, animals or their surroundings.
- Do NOT become entangled in the fence. Avoid electric fence constructions that are likely to lead to the entanglement of animals or persons.
- **WARNING - INSTALLERS/USERS SHOULD NOTE:**
 Avoid contacting the fence with the head, mouth, neck or torso.
 Do not climb over, through or under a multi-wire electric fence.
 Use a gate or a specially designed crossing point.
- An electric animal fence shall not be supplied from two separate energizers or from independent fence circuits of the same energizer.
- For any two separate electric animal fences, each supplied from a separate energizer independently timed, the distance between the wires of the two electric animal fences shall be at least 2.5m. If this gap is to be closed, this shall be effected by means of electrically non-conductive material or an isolated metal barrier.
- Barbed wire or razor wire shall not be electrified by an energizer.
- A non-electrified fence incorporating barbed wire or razor wire may be used to support one or more off-set electrified wires of an electric animal fence. The supporting devices for the electrified wires shall be constructed so as to ensure that these wires are positioned at a minimum distance of 150 mm from the

vertical plane of the non-electrified wires. The barbed wire and razor wire shall be earthed at regular intervals.

- Follow the energizer manufacturer’s recommendations regarding earthing.
- The energizer earth electrode should penetrate the ground to a depth of at least 1 m (3 ft) and not be within 10 m (33 ft) of any power, telecommunications or other system.
- Use high voltage lead-out cable in buildings to effectively insulate from the earthed structural parts of the building and where soil could corrode exposed galvanized wire. Do not use household electrical cable.
- Connecting leads that are run underground shall be run in conduit of insulating material or else insulated high voltage lead-out cable shall be used. Care must be taken to avoid damage to the connecting leads due to the effects of animal hooves or tractor wheels sinking into the ground.
- Connecting leads shall not be installed in the same conduit as the mains supply wiring, communication cables or data cables.
- Connecting leads and electric animal fence wires shall not cross above overhead power or communication lines.
- Crossings with overhead power lines shall be avoided wherever possible. If such a crossing cannot be avoided it shall be made underneath the power line and as nearly as possible at right angles to it.
- If connecting leads and electric animal fence wires are installed near an overhead power line, the clearances shall not be less than those shown in the table following.

Minimum clearances from power lines for electric animal fences

Power line Voltage V	Clearance m
Less than or equal to 1 000	3
Greater than 1 000 and less than or equal to 33 000	4
Greater than 33 000	8

- If connecting leads and electric animal fence wires are installed near an overhead power line, their height above the ground shall not exceed 3 m
This height applies either side of the orthogonal projection of the outermost conductors of the power line on the ground surface, for a distance of:
 - 2 m for power lines operating at a nominal voltage not exceeding 1 000 V;
 - 15 m for power lines operating at a nominal voltage exceeding 1 000 V.
- Electric animal fences intended for deterring birds, household pet containment or training animals such as cows need only be supplied from low output energizers to obtain satisfactory and safe performance.
- In electric animal fences intended for deterring birds from roosting on buildings, no electric fence wire shall be connected to the energizer earth electrode. A warning sign shall be fitted to every point where persons may gain ready access to the conductors.
- Where an electric animal fence crosses a public pathway, a non-electrified gate shall be incorporated in the electric animal fence at that point or a crossing by means of stiles shall be provided. At any such crossing, the adjacent electrified wires shall carry warning signs.
- Any part of an electric animal fence that is installed along a public road or pathway shall be identified by electric fence warning signs (G6020) at regular intervals that are securely fastened to the fence posts or firmly clamped to the fence wires.
- The size of the warning sign shall be at least 100mm x 200mm.
- The background colour of both sides of the warning sign shall be yellow. The inscription on the sign shall be black and shall be either:
 - the substance of “CAUTION: Electric Fence” or,
 - the symbol shown:
- The inscription shall be indelible, inscribed on both sides of the warning sign and have a height of at least 25mm.
- Ensure that all mains operated, ancillary equipment connected to the electric animal fence circuit provides a degree of isolation between the fence circuit and the supply mains equivalent to that provided by the energizer.
- Protection from the weather shall be provided for the ancillary equipment unless this equipment is certified by the manufacturer as being suitable for use outdoors, and is of a type with a minimum degree of protection IPX4.

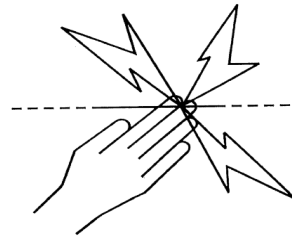

This energizer complies with international safety regulations and is manufactured to international standards. Gallagher reserves the right to make changes without notice to any product specification to improve reliability, function or design. E & OE.

The author thanks the International Electrotechnical Commission (IEC) for permission to reproduce Information from its International Publication 60335-2-76 Ed.2.2 (2013) - BB1. All such extracts are copyright of IEC, Geneva, Switzerland. All rights reserved. Further information on the IEC is available from www.iec.ch. IEC has no responsibility for the placement and context in which the extracts and contents are reproduced by the author, nor is IEC in any way responsible for the other content or accuracy therein.

SERVICE OF DOUBLE-INSULATED APPLIANCES

In a double-insulated controller, two systems of insulation are provided instead of grounding. No equipment grounding means is provided in the supply cord of a double-insulated controller, nor should a means for equipment grounding be added to the controller. Servicing a double-insulated controller requires extreme care and knowledge of the system, and should be done only by qualified service personnel. Replacement parts of a double insulated controller must be identical to the parts they replace. A double insulated controller is marked with the words "DOUBLE INSULATION" or "DOUBLE INSULATED". The symbol for double insulation  may also be marked on the appliance.

HOW THE ENERGIZER WORKS

The energizer sends electrical pulses along the fence line, about one second apart. These pulses give the animal a short, sharp, but safe shock. The shock doesn't harm the animal. It is sufficiently memorable that the animal never forgets the shock, and will avoid the fence.

Practical Hints

- Check your local ordinance on fencing laws: local laws may require a permit before use.
- Periodically check that the energizer is operating by checking that the indicator light is flashing.
- Check the fence periodically. Remove any fallen branches, weeds or shrubs because these will cause the fence to short out and will reduce animal control.
- All animals need time to learn to respect the fence. It may take several days to train the animal and the fence may require minor adjustments.
- Animals that are prone to jumping may be difficult to confine. You may need to try different fence heights to determine the best height.
- Use top quality insulators: low quality or cracked insulators and plastic tubing are not recommended because they will cause shorting.
- Use joint clamps on all steel wire connections to ensure a high quality circuit.
- This energizer must be earthed using galvanised metal earth stakes to ensure the electric fence works correctly.
- Double Insulated Cable should be used in buildings, under gateways and where soil could corrode exposed galvanised wire. Never use household electrical cable. It is made for a maximum of 600 volts and will leak electricity.
- On permanent power fencing, use high tensile 12.5 gauge (2.5 mm) wire.

5-STEP INSTALLATION GUIDE

Step 1. Mount the Energizer

The energizer is easy to install. Mount the energizer on a wall, under cover, out of reach of children, adjacent to a power outlet.

Install where there is no risk of the energizer incurring fire or mechanical damage.

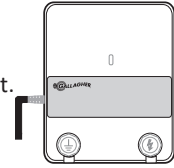

1. Using the the template on the centre page as a drilling guide, drill 2 x 4mm (5/32") holes (A & B).

2. Fix the screws provided into the wall leaving the head of the screw about 3mm ($\frac{1}{8}$ ") out from the wall.

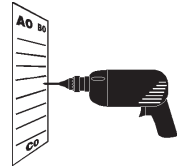

3. Place the energizer over and slide down onto the mounting screws.

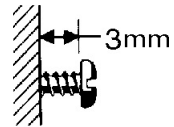

a

b

Step 2. Install the earth system

Buildings and gates for example, can become electrified with fence voltages if the energizer is improperly earthed.

Follow earthing instructions carefully.

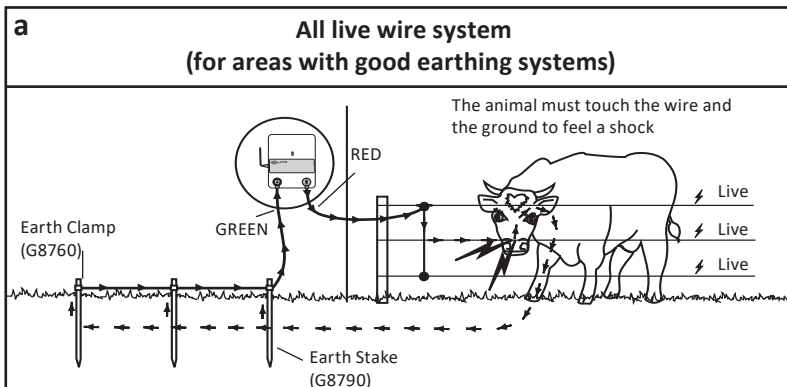

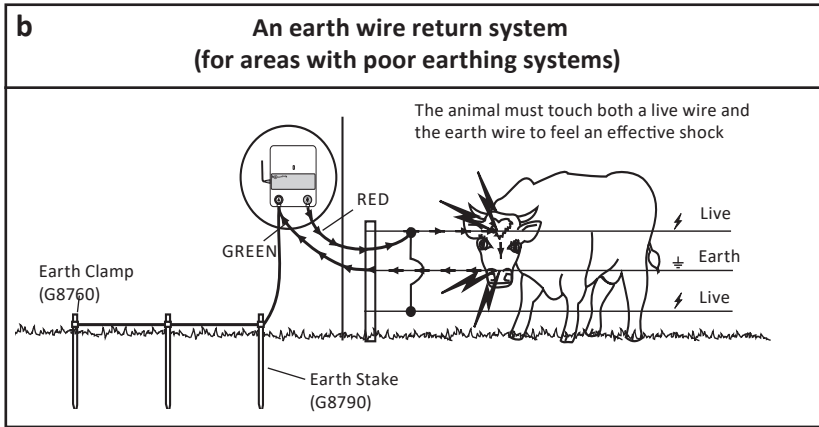

The most effective place for an earth system is in continuously damp soil, see illustration a. For dry areas with poor earthing conditions, see illustration b.

Install the earth system at least 10m (33ft) from any power supply earth peg, underground telephone or power cable. Drive one 2m (6ft) earth stake into the ground, until only 5cm (2") remain above the ground.

To attach the earth cable:

1. Using double insulated cable, remove 5cm (2") of plastic coating from one end of the cable wire.
2. Connect the earth wire to the energizer.
 - a. Bend the end of the wire to form a loop.
 - b. Unscrew the green (EARTH) terminal on the energizer and insert the loop of wire between the washers.
 - c. Screw the terminal closed, ensuring the wire is firmly clamped.
3. Lay out the cable down walls and out to the earth stake.
4. Attach the cable to the earth stake by removing 10cm (4") of insulation from the cable at the earth stake, then clamp the exposed wire to the stake using an earth clamp.
5. Tighten the clamp.

Note: Poor grounding can cause interference on telephone lines, radios and televisions. This can be recognised by a clicking sound on telephones.

Step 3. How to install the fence

1. Plan the fence line. Avoid rough, stony or steep areas if possible. For best electric fence performance use multi-wire (at least 3 wires connected in parallel) fencing.
2. Run out the bottom wire between the end posts.
3. Tension wires until there is only a slight visible sag.
4. Connect all live wires in parallel at the end of each fence section using Joint Clamps G6030.
5. Connect the fence system under gateways, rather than overhead. Do not use electric gates to get power across gateways. Install Lead-out Cable G6270 in a plastic pipe (for physical protection), 30cm (12") deep. Turn the ends of the pipe down to keep water out. Connect each end of the cable to the Joint Clamps.

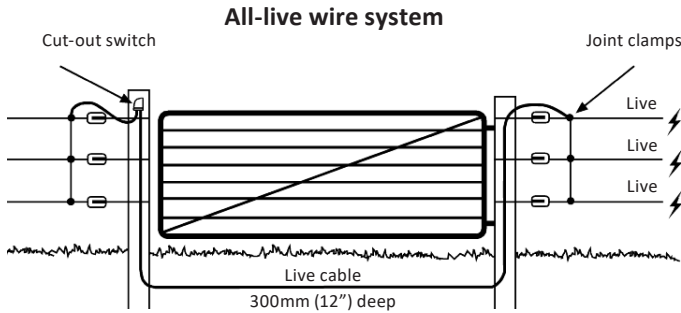

6. When joining wires under tension, use a figure eight or reef knot.



Figure Eight



Reef Knot

Offset Fence

Existing non-electric fences can be protected to last for many more years simply by attaching offset brackets and an electrified wire on one or both sides of the non-electric fence. Use a single offset wire, positioned at two thirds the height of the animal (chest height) to be controlled.

Step 4. Connect the fence

Connect the energizer's red (FENCE) terminal to the fence using double insulated cable. Remove 5cm (2") of plastic coating from one end of the cable. Bend the end of the wire to form a loop. Unscrew the red (FENCE) terminal and insert the loop of wire between the washers. Screw the terminal closed, ensuring the wire is firmly clamped. Attach the other end of the cable to the fence using a joint clamp.

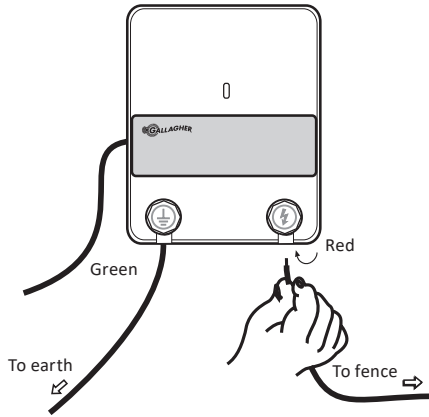

Step 5. Plug the energizer into a power outlet

Check that the light on the front of the energizer is flashing.

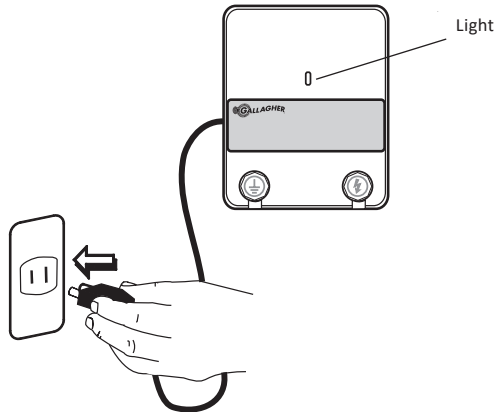

OPTIONS FOR WIRE AND POST SPACINGS

These figures are guidelines only for flat country conditions.

Note: ⚡ Symbol indicates a live, pulse-carrying wire

⏏ Symbol indicates an earth wire

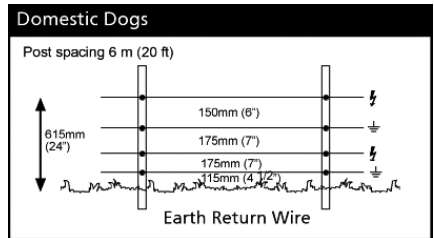
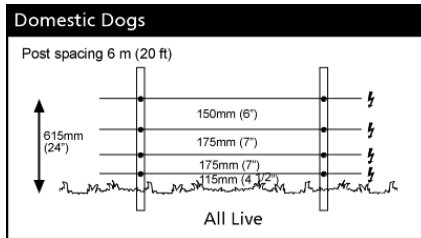
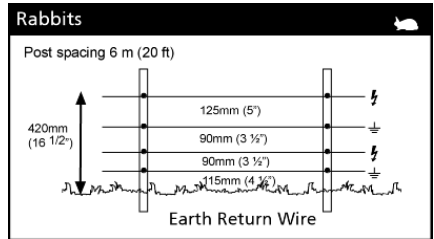
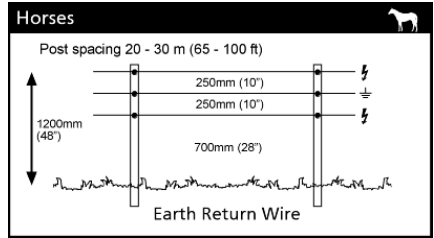
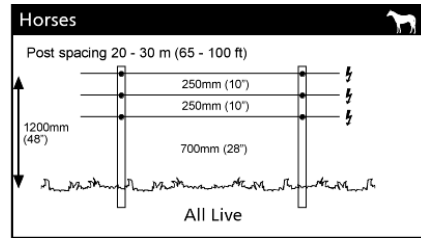
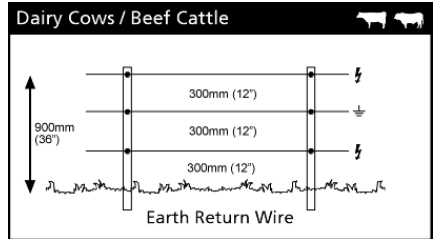
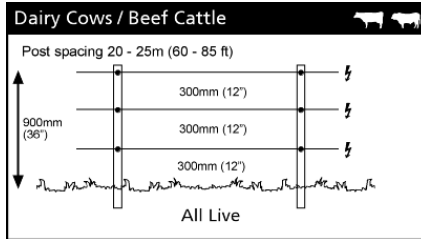
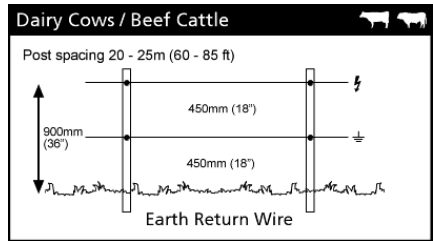
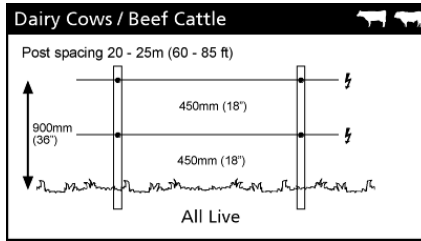

For wire and post spacings in dry areas with poor earthing conditions, see your Gallagher dealer.

VOLTAGE CHECK LIST

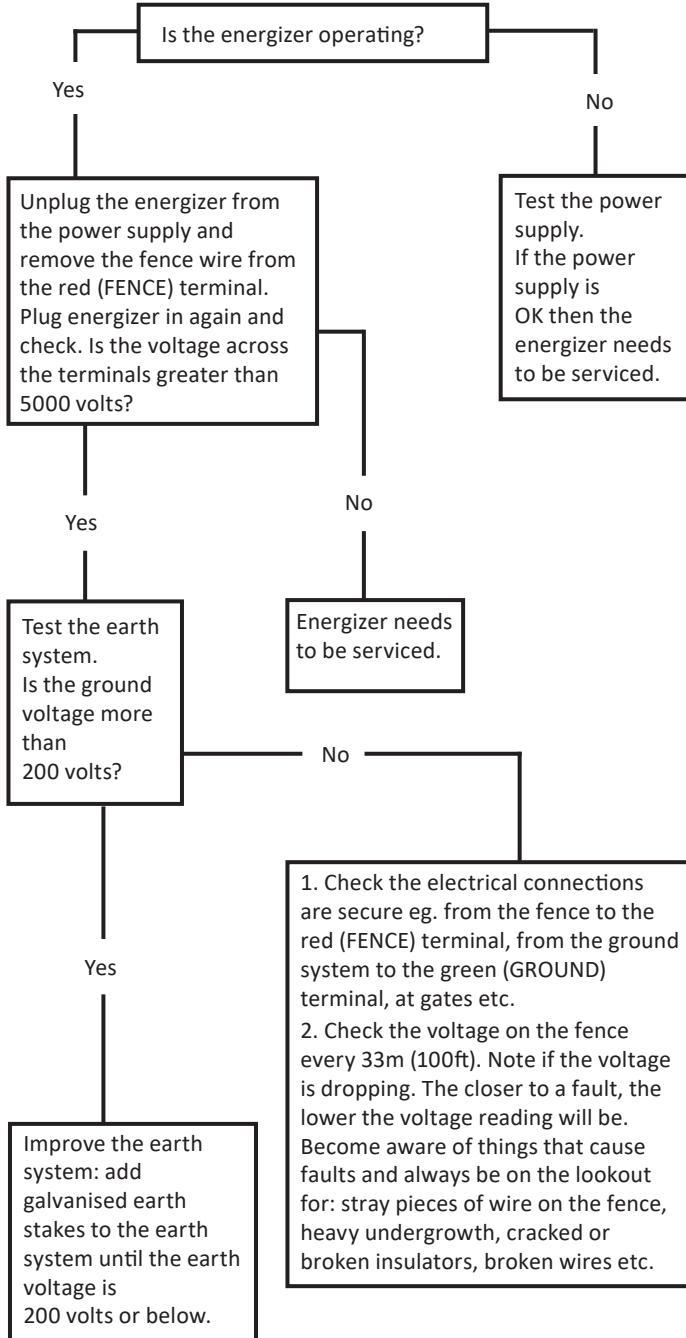

MATERIALS AND TOOLS

Gallagher dealers offer a complete range of products for your power fence.

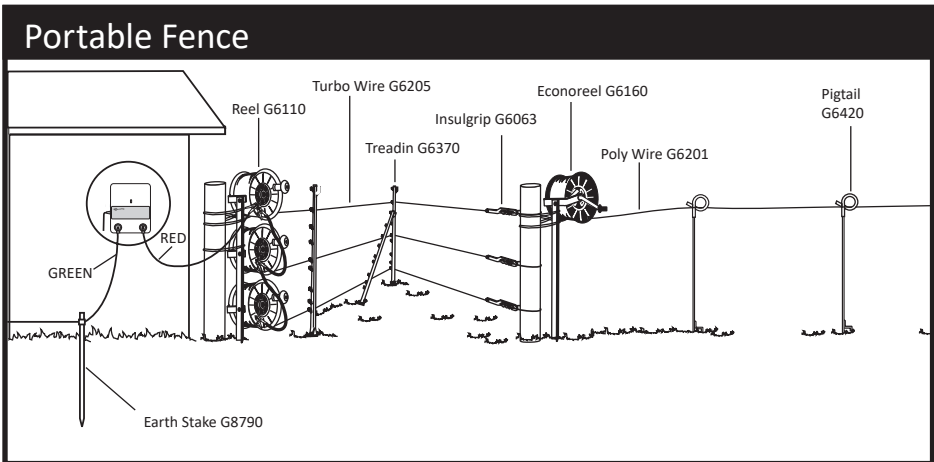
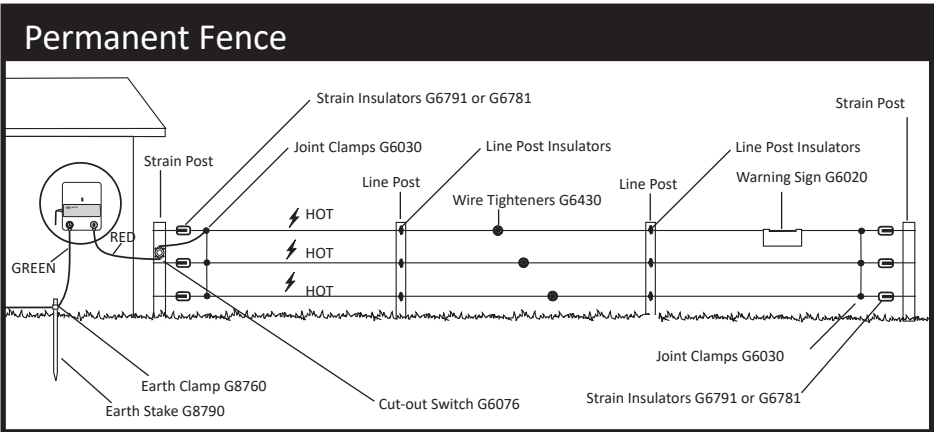

For fence specifications and design contact your Gallagher dealer.

WASTE ELECTRICAL AND ELECTRONIC EQUIPMENT



This symbol on the product indicates that this product, packaging and with special care of the battery must not be disposed of with other waste. Instead, it is your responsibility to dispose of your waste equipment by handing it over to a designated collection point for the recycling of waste electrical and electronic equipment. The separate collection and recycling of your waste equipment at the time of disposal will help conserve natural resources and ensure that it is recycled in a manner that protects human health and the environment. For more information about where you can drop off your waste equipment for recycling, please contact your local city recycling office or the dealer from whom you purchased the product.

SPECIFICATIONS

	M35	M50	M120	M160
Supply Voltage	230 V 50 Hz			
Power	0.6 W	0.6 W	0.9 W	1.6 W
Stored Energy	0.4 J	0.6 J	1.4 J	1.5 J
Output Energy (maximum)	0.23 J	0.27 J	0.47 J	0.6 J
Output Voltage (no load)	5.3 kV	5.9 kV	6.8 kV	7.6 kV
IP Rating	IPX4			
Dimensions (HxWxD)	220 x 174 x 76 mm			
Weight	0.8 kg			

BELANGRIJKE INFORMATIE



WAARSCHUWING: Lees alle instructies aandachtig.

- **Waarschuwing:** Dit apparaat en de hierop aangesloten afrastering is niet bedoeld voor het gebruik zonder toezicht door jonge kinderen of handelingenonbekwame personen
- Jonge kinderen dienen onder toezicht te staan, om er zeker van te zijn dat ze niet met het apparaat of afrastering spelen.
- Controleer regelmatig of de toevoerdraad, kabels, draden en het schrikdraadapparaat niet zijn beschadigd. Indien er enige schade wordt opgemerkt, stop dan onmiddellijk het gebruik van het schrikdraadapparaat en stuur het terug naar een erkende reparatiedienst van Gallagher om gevaarlijke situaties te vermijden.
- Het schrikdraadapparaat moet worden geïnstalleerd in een schuur en het snoer mag niet worden aangeraakt wanneer de temperatuur beneden de 5 graden is.
 - Overall waar er een kans op de aanwezigheid van kinderen zonder toezicht bestaat die niet op de hoogte zijn van de gevaren van elektrische afrasteringen, is het aan te raden om tussen het schrikdraadapparaat en de afrastering in de betreffende zone een begrenzing aan te sluiten met een weerstand van niet minder dan 500 ohm om het adequate nominale vermogen te beperken.
 - Verifieer ook of er volgens uw lokale wetgeving nog specifieke regels zijn.
 - Afrasteringsdraden moeten op ruime afstand van telefoon- of telegraaflijnen of radioantennes worden geïnstalleerd.
 - Bij goed onderhouden elektrische afrastering die vrij van begroeiing gehouden worden en goed geïsoleerd zijn, is het risico op brand extreem laag. In tijden met extreem hoog brandrisico dienen schrikdraadapparaten losgekoppeld te worden.
 - Niet monteren op plaatsen die blootgesteld zijn aan warmtebronnen (zoals een opgewarmde muur door de zon).
 - Laat reparatie en onderhoud enkel door erkend servicepersoneel van Gallagher uitvoeren.
 - Bevestig niet twee schrikdraadapparaten op dezelfde aarding.
 - Indien aangesloten op een 220V circuit dat niet beschikt over een aardlekschakelaar (RCD), dan zal er ten alle tijde een plug in –RCD gebruikt moeten worden.
 - Zorg ervoor dat het schrikdraadapparaat volledig beschermd is tegen regen, condensatie en andere vochtbronnen.
 - Zorg ervoor dat het schrikdraadapparaat een goede ventilatie heeft.
 - Schrikdraadapparaten met een Standby modus kunnen in- of uitgeschakeld worden zonder waarschuwing. Het schrikdraadapparaat moet worden los gekoppeld van het stroomnet.
- Elektrische afrasteringen moeten zo geïnstalleerd en bediend worden dat ze geen elektrisch gevaar voor personen, dieren of hun omgeving vormen.
- Voorkom verstrengeling in de afrastering. Vermijd elektrische afrasteringsconstructies die mogelijk tot verstrengeling van dieren of personen kunnen leiden.
- **WAARSCHUWING - MONTEURS/GEBRUIKERS DIENEN EROP TE LETTEN DAT:** Vermijd aanraking van elektrische afrasteringen met het hoofd, mond, nek of het bovenlijf. Klim niet over, door

of onder een elektrische meerdraads-afrastering. Gebruik een poort of een speciaal daarvoor geplaatste doorgang.

- Een elektrische afrastering mag niet door twee verschillende schrikdraadapparaten gevoed worden of door onafhankelijke afrasteringscircuits aangesloten op worden hetzelfde schrikdraadapparaat.
- Voor elk van twee afzonderlijke afrasteringen, elk gevoed door een afzonderlijk, onafhankelijk pulserend schrikdraadapparaat, moet de afstand tussen de draden van de twee elektrische afrasteringen minimaal 2.5 m (8 vt) bedragen. Indien deze opening moet kunnen worden afgesloten, gebruik dan elektrisch niet-geleidend materiaal of een geïsoleerde metalen afsluiting.
- Gebruik in een elektrische afrastering geen prikkel- of scheermesdraad als geleider.
- Een niet-geëlectriceerde prikkeldraad- of scheermesdraad-afrastering mag als drager gebruikt worden voor één of meer op afstand geplaatste elektrische afrasteringsdraden. Het dragende systeem voor deze onder stroom staande afrasteringsdraden moeten dusdanig geconstrueerd zijn dat een minimale afstand van 150 mm (6") uit het verticale vlak van de stroomvrije prikkeldraad- of scheermesafrastering wordt bewaard. De prikkel- en scheermesafrastering moeten op regelmatige afstanden geaard worden.
- Houd u betreffende de aarding aan de aanbevelingen van de producent van het schrikdraadapparaat.
- De aarde van het schrikdraadapparaat moet minimaal tot 1m diep in de grond gestoken worden en niet binnen een afstand van 10m van andere aardingsystemen van het lichtnet-, telecommunicatie- of andere systemen.
- Gebruik aanvoerkabel met hoogspanning-isolatie binnen gebouwen voor een effectieve isolatie en gebruik deze kabel ook op plaatsen waar blootliggende gegalvaniseerde draad eventueel aan corrosie onderhevig is Gebruik hiervoor geen kabel of snoer voor normale huishoudelijke toepassingen.
- Ondergrondse aansluitgeleiders moeten in een mantel uit geïsoleerd materiaal worden geplaatst of er dient kabel met hoogspanningsisolatie worden gebruikt. Let erop dat er geen schade aan de aansluitdraden kan ontstaan door het in de grond zakken van hoeven van vee of door tractorwielen.
- Aansluitleidingen voor de afrastering mogen niet door dezelfde kabelgoot worden gevoerd waarin netspanningskabels of communicatie- of datakabels liggen.
- Aansluitleidingen en draden van een elektrische afrastering mogen niet over bovengrondse stroom- of communicatieleidingen heen lopen.
- Indien mogelijk moeten afrasteringen niet onder bovengrondse hoogspanningsleidingen aangesteld worden. Indien dit niet kan worden vermeden, dan dient de afrastering de bovengrondse leiding zo haaks te mogelijk kruisen.
- Indien aansluitkabels en draden van een elektrische afrastering in de buurt van bovengrondse lichtnetleidingen worden geïnstalleerd, dan mogen de onderlinge afstanden niet kleiner zijn dan wat hieronder wordt aangegeven:

Minimale afstand tussen hoogspanningsleidingen en elektrische afrasteringen

Spanning hoogspanningsleiding	Afstand m
≤ 1 000	3
> 1 000 ≤ 33 000	4
> 33 000	8

- Indien aansluitkabels en draden van elektrische afrasteringen in de buurt van bovengrondse leidingen worden geïnstalleerd, mag de bovengrondse hoogte niet groter zijn dan 3 m (9 vt). Deze hoogte geldt aan beide kanten van de loodrechte projectie op de grond vanuit de buitenste geleiders van de hoogspanningslijn, op een afstand van:
 - 2 m (6 ft) voor stroomleidingen met een nominale spanning van niet meer dan 1000 V;
 - 15m (48ft) voor stroomleidingen met een nominale spanning van meer dan 1000 V.
- Voor elektrische afrasteringen bedoeld om vogels af te schrikken, huisdieren tegen te houden of te trainen, zoals koeien, zijn schrikdraadapparaten met slechts een laag vermogen nodig om een bevredigend en veilig resultaat te verkrijgen.
- Vogelafrastering: Indien het schrikdraadapparaat gebruikt wordt om een systeem van elektrische geleiders te voeden waarmee wordt tegengegaan dat vogels op gebouwen rusten, dan mag geen elektrische geleider daarvan geaard worden. Duidelijke waarschuwborden moeten op elke plaats worden bevestigd waar personen directe toegang hebben tot de elektrische geleiders. Een schakelaar moet worden geïnstalleerd om het schrikdraadapparaat van alle polen van de zijn voedingslijn af te schakelen.
- Indien een elektrische afrastering een publiek pad kruist, moet een spanningsvrije poort in de elektrische afrastering worden geplaatst of moet er een overstapplaats aangebracht worden. Bij deze kruisingen

- moeten de naburige geëlectriceerde draden een waarschuwingsbord hebben (G602).
- Van alle delen van het raster die zich langs de openbare weg bevinden, moeten de bordjes stevig bevestigd zijn aan de palen of goed vastgeklemd zijn aan de draden.
 - De afmetingen van het waarschuwingsbordje moeten tenminste 100mm x 200mm bedragen.
 - De kleur moet aan beide zijden geel zijn en de belettering moet zwart zijn met de volgende inhoud:
 - "PAS OP: SCHRIKDRAAD!" of,
 - Het onderstaande symbool:
 - De tekst moet vermeld staan aan beide zijden van het waarschuwingsbordje en een hoogte hebben van tenminste 25mm.
 - Zorg ervoor dat alle gebruikte lichtnetgevoede neveninstallaties, die met de elektrische afrastering zijn verbonden, minimaal dezelfde mate van isolatie tussen de aangesloten afrastering en het lichtnet heeft als waar het schrikdraadapparaat in voorziet.
 - Bescherming tegen weersinvloeden moet worden geboden voor de bijbehorende apparatuur, tenzij deze apparatuur is gecertificeerd door de fabrikant als zijnde geschikt voor gebruik buitenshuis en is voorzien van minimaal een IPX4 keur.

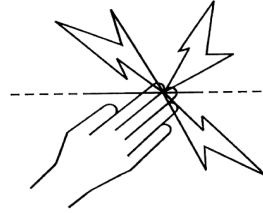

Dit schrikdraadapparaat voldoet aan de internationale veiligheidsvoorschriften en is volgens internationale normen geproduceerd.

Gallagher behoudt zich het recht voor om zonder voorafgaande mededeling productspecificaties te veranderen om de betrouwbaarheid, functionaliteit of het design te verbeteren. E & OE.

De auteur bedankt de International Electrotechnical Commission (IEC) voor toestemming voor het reproduceren van informatie uit de Internationale Publicatie 60335-2-76 ed.2.2 (2013). Alle extracten vallen onder copyright IEC, Geneva, Switzerland. All rights reserved. Meer informatie mbt IEC is beschikbaar op www.iec.ch. Het IEC is niet verantwoordelijk voor de context waarin/waarvoor de schrijver deze reproductie heeft gebruikt. Ook is het IEC niet verantwoordelijk voor de rest van de inhoud of de correctheid hiervan.

SERVICE AAN DUBBEL GEÏSOLEERDE TOESTELLEN

Bij een dubbel geïsoleerd schrikdraadapparaat is voorzien in twee isolatiesystemen in plaats van aarding. Geen aarding wil hier zeggen dat er geen netsnoer met randaarde wordt gebruikt, en dat er ook naderhand geen voorzieningen voor aarding op het schrikdraadapparaat mag worden aangebracht. Het servicen van een dubbel geïsoleerd apparaat vereist zorgvuldigheid en goede kennis van het systeem en dient dus alleen te worden gedaan door gekwalificeerd service-personeel. Defecte onderdelen dienen door gelijkwaardige onderdelen te worden vervangen. Een dubbel geïsoleerde bediening is gemarkeerd met de woorden 'Dubbele isolatie' of 'Dubbel geïsoleerd'. Het symbool voor dubbele isolatie  mag ook worden gebruikt op het apparaat.

HOE DE SCHRIKDRAADAPPARAAT WERKT

Het-schrikdraadapparaat zendt ongeveer om de seconde elektrische pulsen door de afrasteringsdraad. Deze pulsen geven het dier een korte, hevige maar ongevaarlijke schok. De schok doet het dier geen kwaad. Hij is wel zo sterk dat het dier de schok nooit zal vergeten en het de afrastering zal vermijden.

Praktische tips

- Raadpleeg uw lokale reglementen in de wetgeving betreffende afrasteringen: de lokale voorschriften kunnen een toelating vereisen vóór het gebruik.
- Controleer regelmatig of het schrikdraadapparaat correct werkt: kijk of het controlelampje knippert.
- Controleer de afrastering regelmatig. Verwijder alle afgevallen takken, onkruid of struiken, want deze kunnen de uitschakeling van de afrastering veroorzaken en de controle over de dieren verminderen.
- Alle dieren hebben tijd nodig om de afrastering te leren respecteren. De training van de dieren kan enkele dagen duren en de afrastering moet misschien lichtjes bijgesteld worden.
- Dieren die gemakkelijk springen zijn soms moeilijk op te sluiten. Misschien moet u verschillende afrasteringshoogten uitproberen om de beste hoogte te bepalen.
- Gebruik isolators van de beste kwaliteit: isolators van mindere kwaliteit of gebarsten isolators en plastic buizen moeten worden vermeden omdat ze kortsluiting zullen veroorzaken.
- Gebruik verbindingsklemmen voor alle verbindingen van staaldraad, om de kwaliteit van het elektrische circuit te waarborgen.
- Dit schrikdraadapparaat moet geaard worden met behulp van gegalvaniseerde metalen aardpennen om de correcte werking van de elektrische afrastering te garanderen.
- In gebouwen, onder opritten en daar waar de bodem blote gegalvaniseerde draad kan corroderen, moet dubbelgeïsoleerde kabel worden gebruikt. Gebruik nooit huishoudelijk elektrisch snoer. Dit is ontworpen voor maximaal 600 volt en het zal elektriciteitslekken veroorzaken.
- Gebruik voor afrasteringen die permanent onder stroom staan draad van 2,5 mm (12.5 gauge), met hoge treksterkte.

5-STAPPEN INSTALLATIEGIDS

Stap 1. Installeer het schrikdraadapparaat

Het schrikdraadapparaat is gemakkelijk te installeren. Monteer het schrikdraadapparaat tegen een muur onder een afdekking, buiten het bereik van kinderen en in de nabijheid van een stopcontact.

Installeer het schrikdraadapparaat waar er geen gevaar is voor beschadiging van het apparaat door brand of voor mechanische beschadiging.

1. Boor 3 x 4mm gaten (A, B en C) met gebruik van het sjabloon op de middenpagina's.
2. Draai de meegeleverde schroeven vast in de muur, en zorg ervoor dat de schroefkop zo'n 3mm uit de muur steekt.
3. Plaats het schrikdraadapparaat er overheen en laat het tot op de montageschroeven zakken.

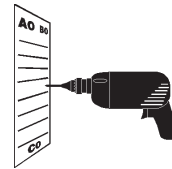
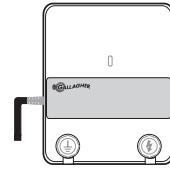

a

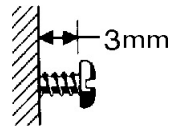

b

Stap 2. Installeer het aardingsysteem

Gebouwen en hekken, poorten enz. kunnen spanningvoerend worden als het schrikdraadapparaat slecht geaard is. Volg deze instructies zorgvuldig.

De meest efficiënte plek voor een aardingsysteem is permanent vochtige grond (afbeelding a).

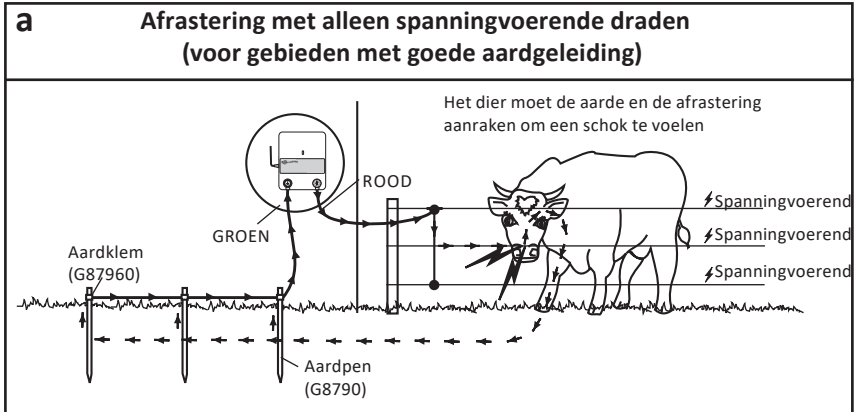

Installeer het aardingsysteem op minstens 10 m (33 ft) van aardingspennen van de netvoeding of van ondergrondse telefoon- of stroomkabels. Sla een aardingspen van 2 m (6 ft) in de grond, tot nog slechts 5 cm (2") boven de grond uitsteekt.

Om de aardingskabel aan te sluiten:

1. Gebruik dubbelgeïsoleerde kabel. Verwijder 5 cm (2") van de plastic mantel aan één uiteinde van de kabel.
2. Verbind de aardingskabel met het schrikdraadapparaat.
 - a. Buigt u het uiteinde van de kabel om tot een lus;
 - b. Schroeft u de groene klem (EARTH) van het schrikdraadapparaat los en schuift u de lus tussen de beide sluitringen;
 - c. Schroeft u de klem weer vast en controleert u of de kabel stevig geklemd is.
3. Voer de kabel langs de muren naar buiten tot aan de aardpen.
4. Bevestig de kabel aan de aardpen. Verwijder hiervoor 10 cm (4") van de isolatie van het kabeluiteinde bij de aardpen en bevestig dan de ontblote draad aan de aardpen met behulp van een aardklem.
5. Schroef de klem aan.

Opmerking: een slechte aarding kan leiden tot interferenties met telefoon-, radio- en televisielijnen. Dit is herkenbaar door een klikkend geluid in de telefoon.

Stap 3. De afrastering installeren

1. Plan de loop van de afrastering. Vermijd, indien mogelijk, ruwe, steenachtige of steile zones. Bouw voor het beste resultaat een meerdraadsafrastering (minimaal 3 draden parallel).
2. Rol de onderste draad uit van de beginpaal tot aan de eindpaal.
3. Span de draden zo op tot ze nog enkel lichtjes doorhangen.
4. Verbind de draden parallel op het eind van de afrastering met behulp van een draadklem. (Gebruik draadklemmen 1603/1604)
5. Bij doorgangen, maak een ondergrondse verbinden (niet bovengrondse!). Gebruik geen poortgreephekken om elektriciteit door een doorgang te leiden. Installeer daar een dubbel geïsoleerde kabel (1609) in een plastic buis op 30 cm diepte onder de doorgang door. Draai de buisuiteinden naar beneden om het water eruit te houden. Verbindt elke kabeluiteinde met de draadklemmen (1603/1604).

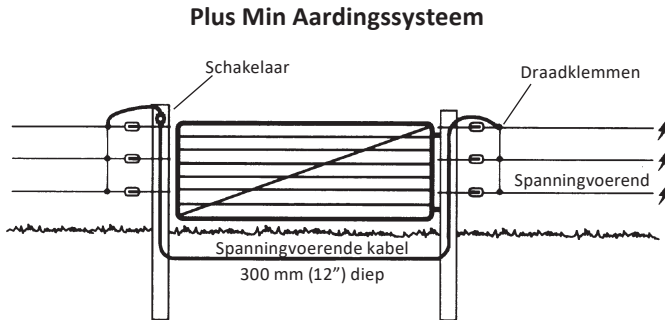

6. Gebruik bij het verbinden van draden, die onder spanning komen, een acht- of een platte knoop.



Achtknoop



Platte knoop

Afrastering op afstandsisolatoren

Bestaande niet-elektrische afrasteringen kunnen beschermd worden om nog vele jaren mee te gaan door heel eenvoudig afstandsisolatoren te plaatsen en een spanningvoerende draad te verbinden met een of met beide uiteinden van de niet-elektrische afrastering. Gebruik een enkele afstandsdraad, op twee derde van de hoogte van het dier (borsthoogte) dat moet worden ingesloten.

Stap 4. De afrastering aansluiten

Verbind de rode klem (FENCE) van het schrikdraadapparaat met de afrastering, met behulp van dubbelgeïsoleerde kabel. Verwijder 5 cm (2") van de plastic mantel van één uiteinde van de kabel. Buig dit uiteinde om tot een lus. Schroef de rode klem (FENCE) los en plaats de lus tussen de sluitingen. Schroef de klem weer vast en controleer of de kabel stevig geklemd is. Verbind het andere uiteinde van de kabel met de afrastering, met behulp van een verbindingsklem.

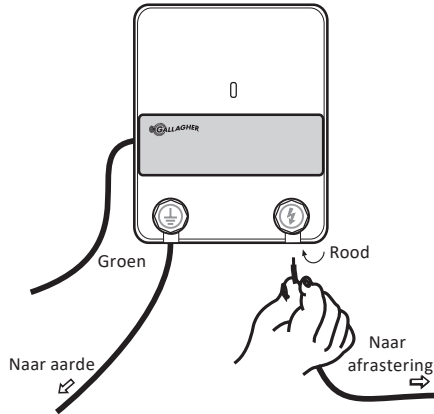

Stap 5. Sluit het schrikdraadapparaat aan op een stopcontact

Controleer op de controlelamp op de voorzijde van het schrikdraadapparaat knippert.

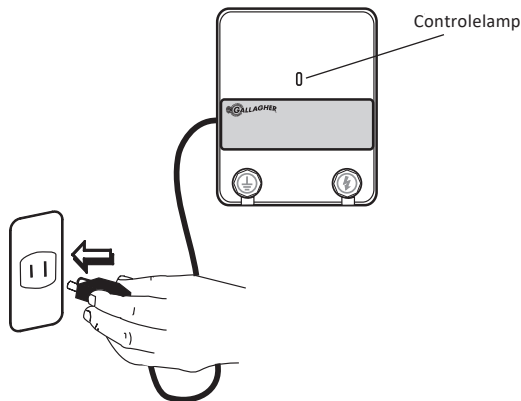

OPTIES VOOR DRAAD- EN PAALAFSTANDEN

Onderstaande draad- en paalafstanden zijn algemene richtlijnen, geldend voor vlakke effen terreinen.

Opmerking:  Dit symbool wijst op een draad onder pulserende spanning.

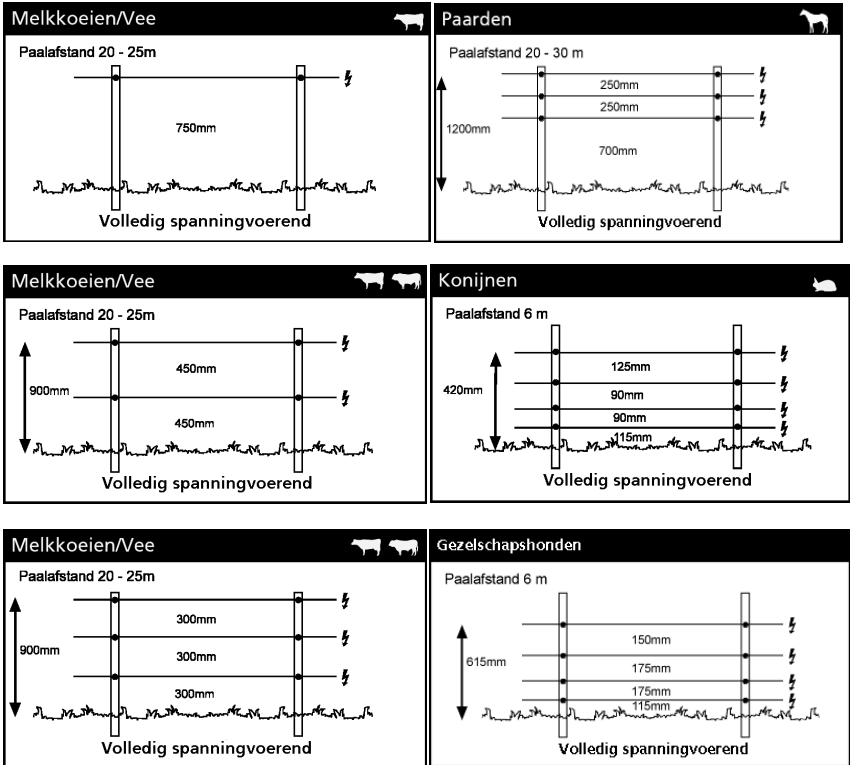

Voor draad- en paalafstanden in droge gebieden met slechte aardingsomstandigheden kunt voor meer informatie bij uw Gallagher-dealer terecht.

SPANNINGSCHECKLIST

Nederlands

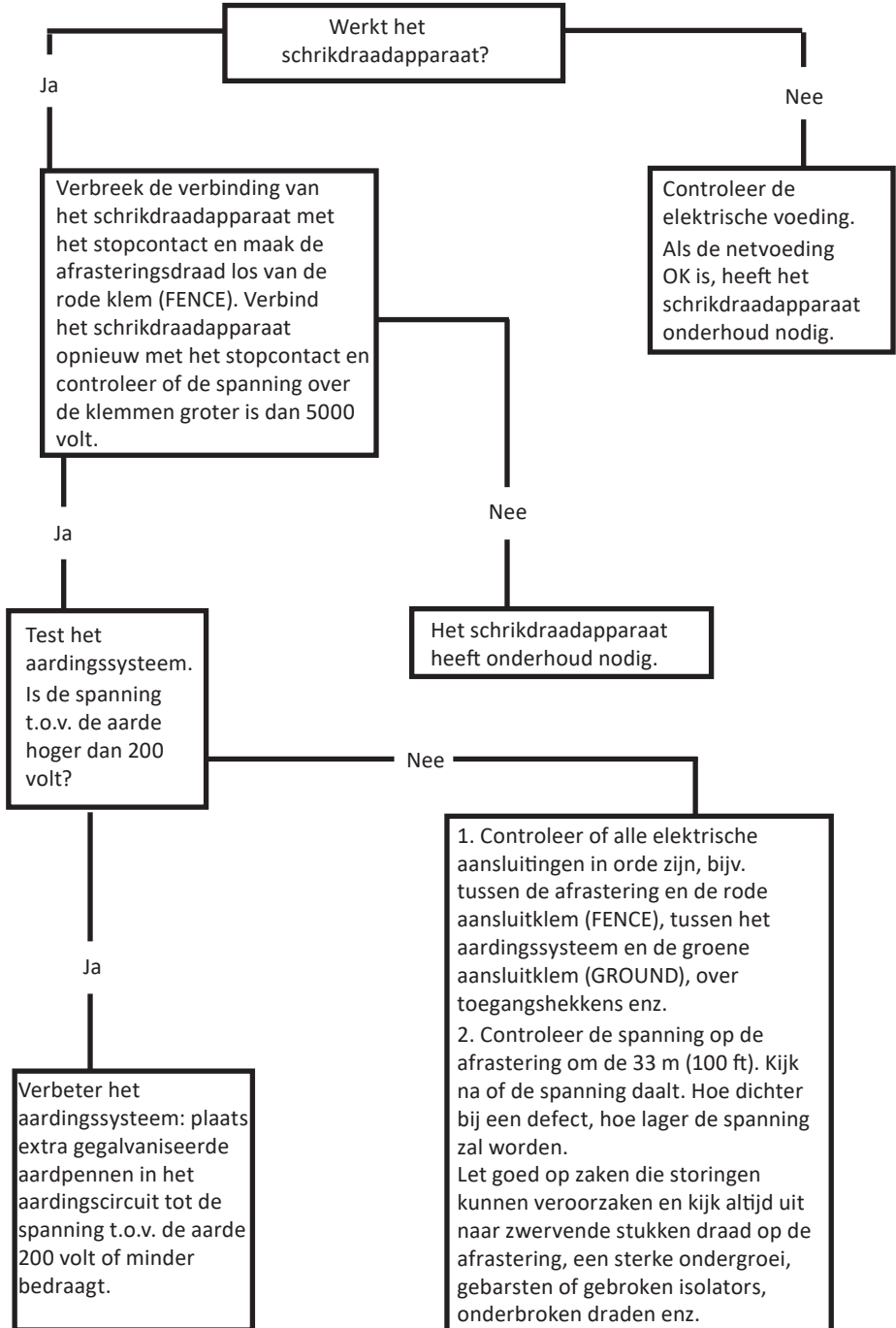

MATERIALEN EN GEREEDSCHAP

Alle Gallagher dealers bieden een complete productenreeks voor uw elektrische afrastering.

Permanente Afrastering

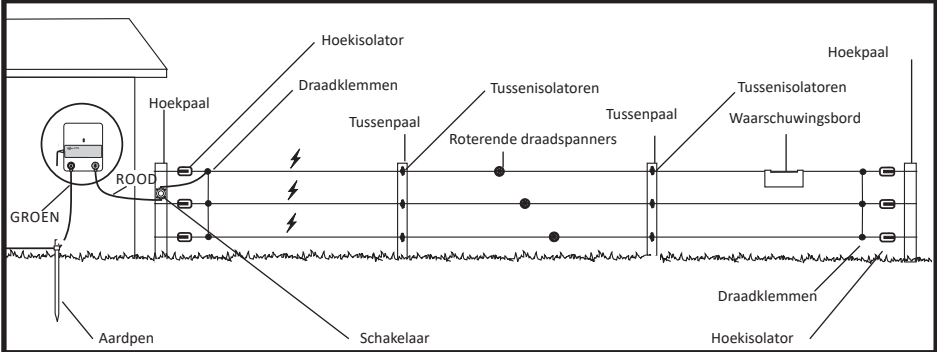

Verplaatsbare Afrastering

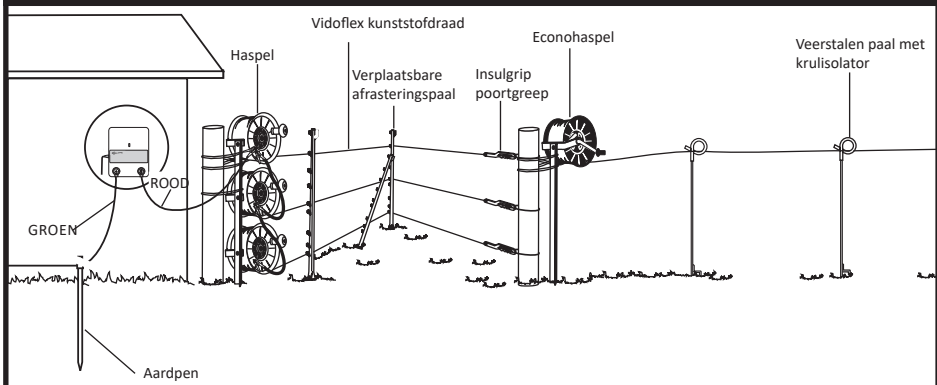

Neem contact op met uw Gallagher-dealer voor specificaties en ontwerp van de afrastering.

AFGEDANKTE ELEKTRISCHE EN ELEKTRONISCHE APPARATEN



Dit symbool op het product geeft aan dat het product en de verpakking niet bij het restafval terecht mogen komen en dat extra zorgvuldig moet worden omgegaan met de accu. U bent er zelf verantwoordelijk voor dat uw afgedankte apparaten terecht komen bij een inzamelpunt voor het recyclen van afgedankte elektrische en elektronische apparaten. Het scheiden en recyclen van afgedankte apparaten helpt het milieu te beschermen en zorgt ervoor dat ze zodanig worden gerecycled dat de menselijke gezondheid en omgeving worden beschermd. Voor meer informatie over waar u uw afgedankte apparaten naartoe kunt brengen om gerecycled te worden, kunt u contact opnemen met uw gemeentewerf of de winkel waar u het product hebt aangeschaft.

PRODUCTSPECIFICATIES

Nederlands

	M35	M50	M120	M160
Voeding	230 V 50 Hz			
Vermogen	0,6 W	0,6 W	0,9 W	1,6 W
Potentiële energie	0,4 J	0,6 J	1,4 J	1,5 J
Uitgangsenergie (maximaal)	0,23 J	0,27 J	0,47 J	0,6 J
Uitgangsspanning (nullast)	5,3 kV	5,9 kV	6,8 kV	7,6 kV
Beschermingsgraad tegen binnendringen van stof en vocht	IPX4			
Afmetingen: Hoogte x Breedte x Diepte (HxBxD)	220 x 174 x 76 mm			
Gewicht	0,8 kg			

INFORMATION IMPORTANTE

ATTENTION : Lisez toutes les instructions.

Conservez ces instructions.

- **Attention :** Cet appareil n'est pas prévu pour utilisation par de jeunes enfants ou des personnes handicapées sans surveillance. Installez-le hors de la portée des enfants.
- Les jeunes enfants doivent être surveillés pour garantir qu'ils ne jouent pas avec l'appareil.
- Vérifiez régulièrement que le cordon d'alimentation, câbles, fils et l'électrificateur ne sont pas endommagés. En cas de détérioration quelconque, cessez immédiatement d'utiliser l'électrificateur et pour éviter tout danger, renvoyez-le dans un centre de service agréé par Gallagher pour réparation.
- L'électrificateur doit être installé dans un abri et le cordon d'alimentation on ne doit pas être manié quand la température ambiante est inférieure à 5°C.
- Dans toutes les zones où la présence d'enfants non surveillés et inconscients des dangers que représente la clôture électrique est probable, il est conseillé d'installer un dispositif de limitation du courant d'une résistance minimale de 500 ohms entre l'électrificateur et la clôture électrique de la zone.
- Consultez l'arrêté municipal local pour connaître les réglementations spécifiques.
- Le câblage de clôture doit être installé à bonne distance des lignes téléphoniques ou télégraphiques et des antennes radio.
- Les clôtures électriques bien entretenues, bien dégagées et dotées d'une isolation de haute qualité, sont extrêmement peu susceptibles de provoquer des incendies. En périodes de risque extrême d'incendie, débranchez l'électrificateur.
- N'installez pas dans des endroits particulièrement exposés à la chaleur (e.g. contre une façade ensoleillée).
- Faire effectuer les réparations par du personnel de service Gallagher qualifié.
- Ne connectez pas deux électrificateurs sur une même prise de terre.
- Si l'appareil est branché sur secteur, un dispositif différentiel à courant résiduel (DDR) doit être utilisé (disjoncteur).
- Assurez-vous que l'électrificateur est à l'abri de la pluie et protégé contre la condensation et d'autres sources d'humidité.
- Assurez-vous que l'électrificateur se trouve dans un emplacement bien ventilé.
- Les électrificateurs avec un mode veille peuvent s'allumer ou s'éteindre sans préavis. L'électrificateur doit impérativement être débranché de la prise secteur si ce dernier doit être rendu pleinement inopérant.
- Les clôtures électriques doivent être installées et utilisées de sorte à ne pas présenter de danger électrique pour les personnes, les animaux ou leur environnement.
- Les dispositions de clôture électrique susceptible de provoquer l'enchevêtrement d'animaux ou de personnes doivent être évitées.
- **ATTENTION : REMARQUE À L'USAGE DES INSTALLATEURS / UTILISATEURS :** Évitez le contact des fils de clôture électrique, particulièrement avec la tête, le cou ou le torse. Ne passez pas par-dessus, à travers ou sous une clôture électrique à plusieurs fils. Utilisez un portail ou un point de passage spécifiquement

conçu à cet effet.

- Une clôture électrique ne doit pas être alimentée par deux électrificateurs différents ou par des circuits de clôture indépendants d'un même électrificateur.
- En présence de deux clôtures électriques, chacune alimentée par un électrificateur temporisé de façon indépendante, la distance entre les fils des deux clôtures doit être d'au moins 2,5m. Si cet espace doit être fermé, des matériaux non conducteurs d'électricité ou une barrière métallique isolée doivent être employés.
- N'électrifiez pas du fil barbelé ou du feuillard dans une clôture électrique.
- Une clôture non électrifiée intégrant du fil barbelé ou du feuillard peut être utilisée comme support pour un ou plusieurs fils électrifiés décalés d'une clôture électrique. Les dispositifs de support des fils électrifiés doivent être installés de manière à garantir que ces fils soient placés à une distance minimale de 150mm du plan vertical des fils non électrifiés. Les fils barbelés et le feuillard doivent être mis à la terre à intervalles réguliers.
- Observez les recommandations du fabricant de l'électrificateur en termes de mise à la terre.
- L'électrode de mise à la terre de l'électrificateur doit être enfoncée dans la terre à au moins 1 m de profondeur et doit être éloignée d'au moins 10 m de tout autre système électrique, de télécommunication ou autre système de mise à la terre.
- Utilisez du câble doublement isolé dans les bâtiments et les lieux où la terre peut corroder du fil galvanisé exposé. N'utilisez pas de câble électrique domestique.
- Les fils de raccordement qui passent sous terre doivent cheminer dans un conduit en matière isolante, sinon du câble haute tension isolé doit être employé. Prendre soin d'éviter que les sabots des animaux ou les roues de tracteur s'enfonçant dans le terrain ne détériorent les fils de raccordement.
- Les fils de raccordement ne doivent pas passer dans le même conduit que l'alimentation secteur du câblage, les câbles de communication ou de données.
- Les fils de raccordement et les fils de clôture électrique destinée aux animaux ne doivent pas passer au-dessus de lignes d'alimentation ou de communication aériennes.
- Le croisement avec des lignes d'alimentation aériennes doit être évité dans la mesure du possible. Si ce type de croisement est inévitable, il doit être effectué sous la ligne d'alimentation et aussi proche que possible des angles droits.
- Si les fils de raccordement et les fils de clôture électrique sont installés près d'une ligne d'alimentation électrique aérienne, les espacements ne doivent pas être inférieurs à ceux indiqués ci-après :

Dégagements minimaux sous les lignes aériennes de transport d'électricité

Tension sur la ligne électrique	Dégagement en mètres
1 000 volts ou moins	3
Plus de 1 000 volts jusqu'à 33 000 volts	4
Plus de 33 000 volts	8

- Si les fils de raccordement et les fils de la clôture électrique sont installés près d'une ligne d'alimentation aérienne, leur hauteur par rapport au sol ne doit pas dépasser 3m.
 Cette hauteur est applicable de part et d'autre de la projection orthogonale des conducteurs les plus éloignés de la ligne d'alimentation à la surface du sol, pour une distance de :
 - 2m pour les lignes d'alimentation sous tension nominale n'excédant pas 1000V ;
 - 15m pour les lignes d'alimentation sous tension nominale excédant 1000V.
- Les clôtures électriques animales destinées à dissuader les oiseaux, à retenir des animaux de compagnie ou à canaliser des vaches par exemple nécessitent seulement un électrificateur à faible niveau de sortie pour obtenir des performances satisfaisantes et sans danger.
- Dans les clôtures électriques pour animaux destinées à empêcher les oiseaux de se percher sur les bâtiments, aucun fil de clôture électrique pour animaux ne doit être raccordé à l'électrode de terre de l'électrificateur. Un signal pour d'avertissement pour clôture électrique doit être installé à tous les endroits où des personnes peuvent avoir accès aux conducteurs.
- Lorsque qu'une clôture électrique animale croise un passage public, un portail non électrifié doit être intégré à la clôture électrique à cet endroit ou un passage par échaliers doit être aménagé. Les fils électriques adjacents à ces passages doivent porter des panneaux de mise en garde (G602).
- Chaque section de clôture située le long d'une voie publique, doit comporter des panneaux de mise en garde solidement fixées soit à la clôture, soit aux poteaux de celle-ci, à intervalles réguliers.
- La taille de panneau de mise en garde doit être au minimum de 100mm x 200mm.

- La couleur du panneau de mise en garde doit être de couleur jaune, recto-verso. L'inscription doit être de couleur noire, et doit comporter :
 - L'indication : "ATTENTION, clôture électrique" ou,
 - Le symbole montré :
- L'inscription doit être indélébile, apparente sur les deux faces du panneau de mise en garde et doit être d'une hauteur minimale de 25mm.
- Vérifier que tout l'équipement accessoire fonctionnant sur secteur raccordé au circuit de la clôture électrique des animaux offre un niveau d'isolation entre le circuit de la clôture et le réseau d'alimentation sur secteur équivalent à celui fourni par l'électrificateur.
- Une protection contre les intempéries doit être prévue pour l'équipement auxiliaire à moins que cet équipement soit certifié par le fabricant comme étant apte à une utilisation en extérieur, et est de type avec un degré minimum de protection IPX4.

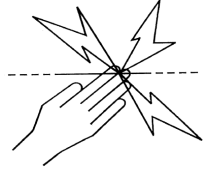

Cet électrificateur est conforme aux réglementations de sécurité internationales et il est fabriqué selon les normes internationales.

Gallagher se réserve le droit de modifier les spécifications sans préavis afin d'améliorer la fiabilité, les fonctionnalités ou le concept. E & OE.

L'auteur remercie la Commission Electrotechnique Internationale (IEC) de lui permettre de reproduire les informations contenues dans sa Publication Internationale 60335-2-76 ed.2.2 (2013). Tous ces extraits sont la propriété de l'IEC, Genève, Suisse. Tous droits réservés. Des informations supplémentaires sur l'IEC sont disponibles sur www.iec.ch. L'IEC ne peut être tenue pour responsable de l'insertion ou du contexte dans lequel ces extraits et leur contenu sont reproduits par l'auteur, de même que l'IEC n'est en aucun cas responsable des autres contenus ou de leur exactitude.

DANGER : RÉPARATION D'APPAREILS À DOUBLE ISOLATION :

Dans un électrificateur à double isolation, deux systèmes d'isolation sont installés au lieu d'une mise à la terre. Aucun équipement de mise à la terre n'est prévu sur le câble d'alimentation d'un électrificateur à double isolation, et aucun équipement de mise à la terre ne doit être ajouté à l'électrificateur. La réparation d'un électrificateur à double isolation nécessite un soin extrême et une bonne connaissance du système, et elle doit être faite uniquement par du personnel qualifié. Les pièces de remplacement d'un électrificateur à double isolation doivent être identiques aux pièces d'origine. Un électrificateur à double isolation est marqué des mots « DOUBLE ISOLATION » ou « DOUBLE INSULATION ». Le symbole de double isolation  peut également apparaître sur l'appareil.

COMMENT FONCTIONNE L'ÉLECTRIFICATEUR

L'électrificateur envoie chaque seconde une impulsion électrique sur la clôture. Ces impulsions donnent à l'animal une décharge électrique brève et intense, mais sans aucun danger. Cependant, l'animal n'oubliera jamais l'expérience de cette décharge électrique et se tiendra donc éloigné de la clôture.

Conseils pratiques

Français

- Consultez les prescriptions locales concernant le placement de clôtures. Les lois municipales peuvent exiger un permis de construire.
- Contrôlez régulièrement le fonctionnement de votre électrificateur en vérifiant le clignotement du témoin.
- Contrôlez régulièrement votre clôture. Éliminez branchages, mauvaises herbes ou arbrisseaux qui peuvent causer un court-circuit et mettre en péril la surveillance de vos animaux.
- Tous les animaux ont besoin d'un certain temps pour apprendre à respecter la clôture. L'accoutumance des animaux peut nécessiter plusieurs jours et il se peut que des adaptations mineures doivent être apportées à la clôture.
- Il peut être difficile de garder, à l'intérieur d'une clôture, des animaux qui sont enclins à sauter. Il peut être nécessaire d'essayer différentes hauteurs de clôture afin de déterminer la meilleure hauteur.
- Utilisez des isolateurs de qualité supérieure: une mauvaise qualité, des isolateurs fissurés et une tuyauterie en plastique ne sont pas recommandés parce qu'ils causeront des chutes de tension.
- Utilisez des brides orientables sur toutes les connexions en fil d'acier afin de disposer d'un circuit d'une qualité optimale.
- Cet électrificateur doit être mis à la terre au moyen de tiges de terre en métal galvanisé afin de s'assurer d'un fonctionnement optimal de la clôture électrique.
- Un câble doublement isolé doit être utilisé dans les bâtiments, sous les passages et où le sol peut corroder le fil galvanisé exposé. N'utilisez jamais de câbles domestiques. Ils sont conçus pour un maximum de 600 volts et entraîneront des pertes de tension.
- Utilisez du fil calibre 12,5 (2,5 mm) à haute résistance à la traction pour les clôtures électriques permanentes.

GUIDE D'INSTALLATION EN 5 ÉTAPES

Etape 1. Monter l'électrificateur

L'installation de l'électrificateur est facile. Fixez l'électrificateur sur un mur, à l'abri, hors de portée des enfants, près d'une prise de courant.

Installez l'électrificateur où il ne court pas de risque d'incendie ou de dommage mécanique.

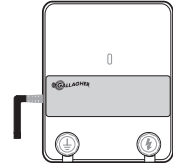

1. Percez des trous de 2 x 4mm (A et B) à l'aide du gabarit repris dans les pages centrales.
2. Vissez les boulons (livrés) dans le mur et faites en sorte que leur tête dépasse de 3 mm du mur.
3. Faites correspondre les trous de l'appareil et suspendez le.

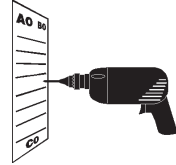

a

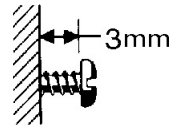

b

Etape 2. Installez le système de mise à la terre

Les bâtiments et portes etc. peuvent être électrisés par la tension de la clôture si l'électrificateur n'est pas bien mis à terre.

Suivez attentivement les instructions de mise à la terre.

L'emplacement le plus efficace pour un système de mise à la terre est un sol continuellement humide, voir illustration a.

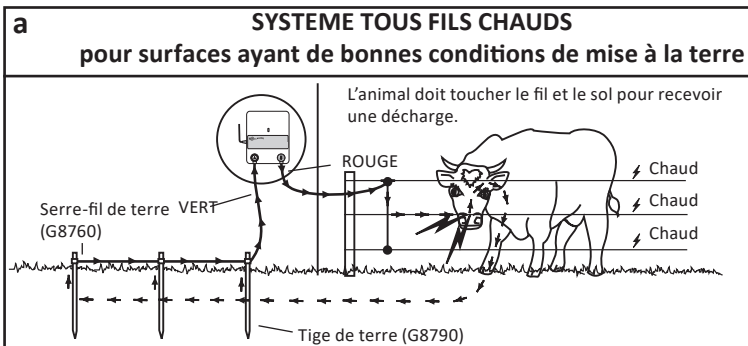

Pour les zones sèches aux conditions de mise à la terre médiocres, voir illustration b.

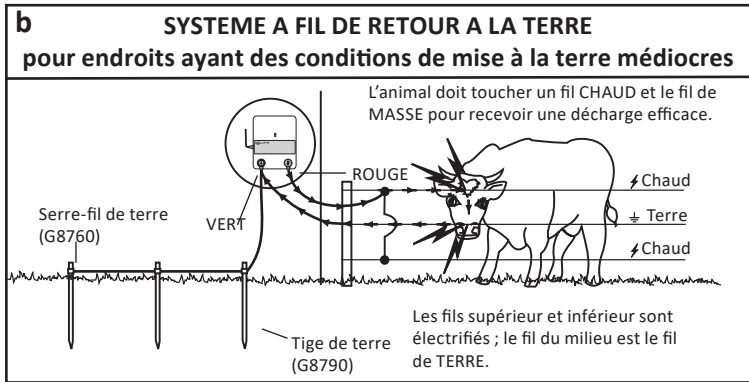

Installez le système de mise à la terre à au moins 10 m de toute prise d'alimentation électrique avec prise de terre, de tout câble téléphonique ou électrique souterrain. Enfoncez une tige de terre de 2 m dans le sol jusqu'à ce qu'elle ne dépasse plus que de 5 cm.

Pour attacher le câble de terre:

1. Utilisez un câble doublement isolé, enlevez 5 cm de gaine synthétique à une extrémité du fil de câble.
2. Connectez le fil de câble au l'électrificateur.
 - a. Pliez l'extrémité du fil afin d'obtenir une boucle.
 - b. Dévissez la borne verte (EARTH) de l'électrificateur et insérez la boucle de fil entre les rondelles.
 - c. Reserrez la borne en s'assurant que le fil est bien fixé.
4. Fixez le câble aux murs et reliez-le à la tige de terre.
5. Attachez le câble à la tige de terre en enlevant 10 cm de l'isolation du câble à la tige de terre, fixez alors le fil exposé à la tige en utilisant un étai de terre.
6. Serrez l'étai.

Note: Une mauvaise mise à la terre peut causer des perturbations aux lignes téléphoniques, radios et télévisions. Cela se manifeste par un cliquetis aux téléphones.

Etape 3. Comment installer la clôture

1. Planifiez le parcours de la clôture. Évitez si possible les zones irrégulières, rocailleuses ou escarpées. Pour obtenir un meilleur rendement de votre clôture électrique, optez pour une clôture multi-fils (au moins 3 fils parallèles).
2. Déroulez le fil du bas d'un poteau d'extrémité à l'autre.
3. Tendez les fils, jusqu'à ce que le fil ne soit plus que très légèrement détendu.
4. Connectez tous les fils sous tension en parallèle au bout de chaque section de clôture à l'aide des joints de connexion G6030.
5. Faites passer le courant de la clôture sous la barrière plutôt que dans les airs. N'utilisez pas de barrières électriques pour faire traverser le courant. Installez plutôt un câble d'alimentation G6270 dans un tuyau de plastique (protection physique), à 30 cm (12 po) de profondeur. Courbez les extrémités du tuyau vers le bas pour éviter que l'eau n'y entre. Connectez chaque extrémité du câble aux joints de connexion.

Systeme tous fils chauds

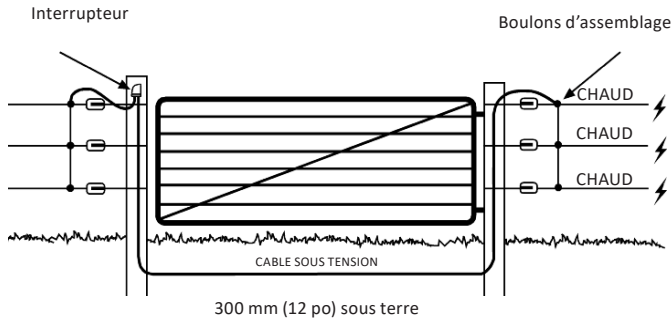

6. Pour joindre les fils sous tension, utiliser une figure huit ou un noeud plat.



Une figure huit



Un noeud plat

Clôture à distance

Les clôtures non électriques existantes peuvent être protégées et durer de nombreuses années supplémentaires en fixant simplement des isolateurs à distance et un fil électrifié de part et d'autre de la clôture non électrique. Utilisez un seul fil à distance, placé à deux tiers de la hauteur de l'animal (hauteur du poitrail) à contrôler.

Etape 4. Connectez la clôture

Reliez la borne rouge (FENCE) de l'électrificateur à la clôture au moyen d'un câble doublement isolé. Enlevez 5 cm de gaine synthétique à une extrémité du câble. Pliez l'extrémité du fil afin d'obtenir une boucle. Dévissez la borne rouge (FENCE) et insérez la boucle de fil entre les rondelles. Reserrez la borne en s'assurant que le fil est bien fixé. Fixez l'autre extrémité du câble à la clôture au moyen d'une bride orientable.

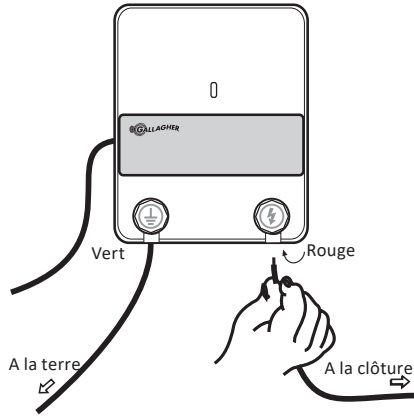

Etape 5. Branchez l'électrificateur sur une prise de courant

Assurez-vous que le témoin sur le panneau de l'électrificateur clignote.

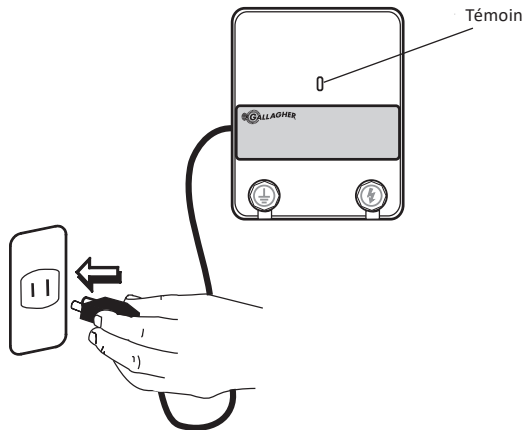

CHOIX DES ESPACEMENTS DES FILS ET POTEAUX

Ces valeurs constituent uniquement des indications pour un environnement sans relief.

Note:  Ce symbole indique un fil chargé diffusant des impulsions.

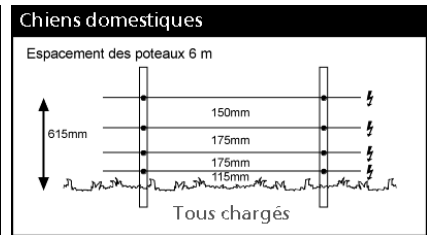
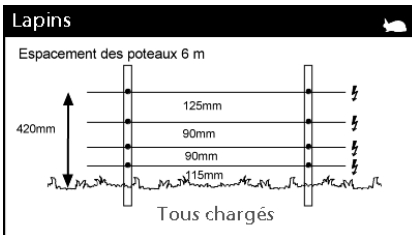
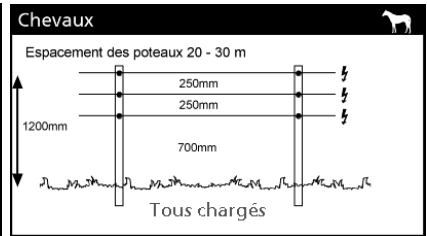
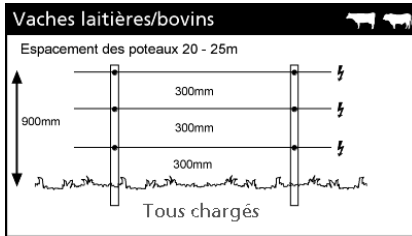
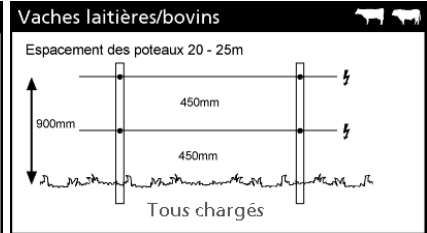
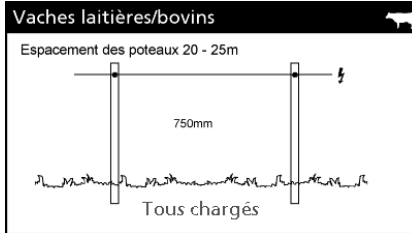

Consultez votre distributeur Gallagher pour les espacements de fils et de piquets dans les zones sèches offrant des conditions médiocres de mise à la terre.

LISTE DE CONTRÔLE DE LA TENSION

Français

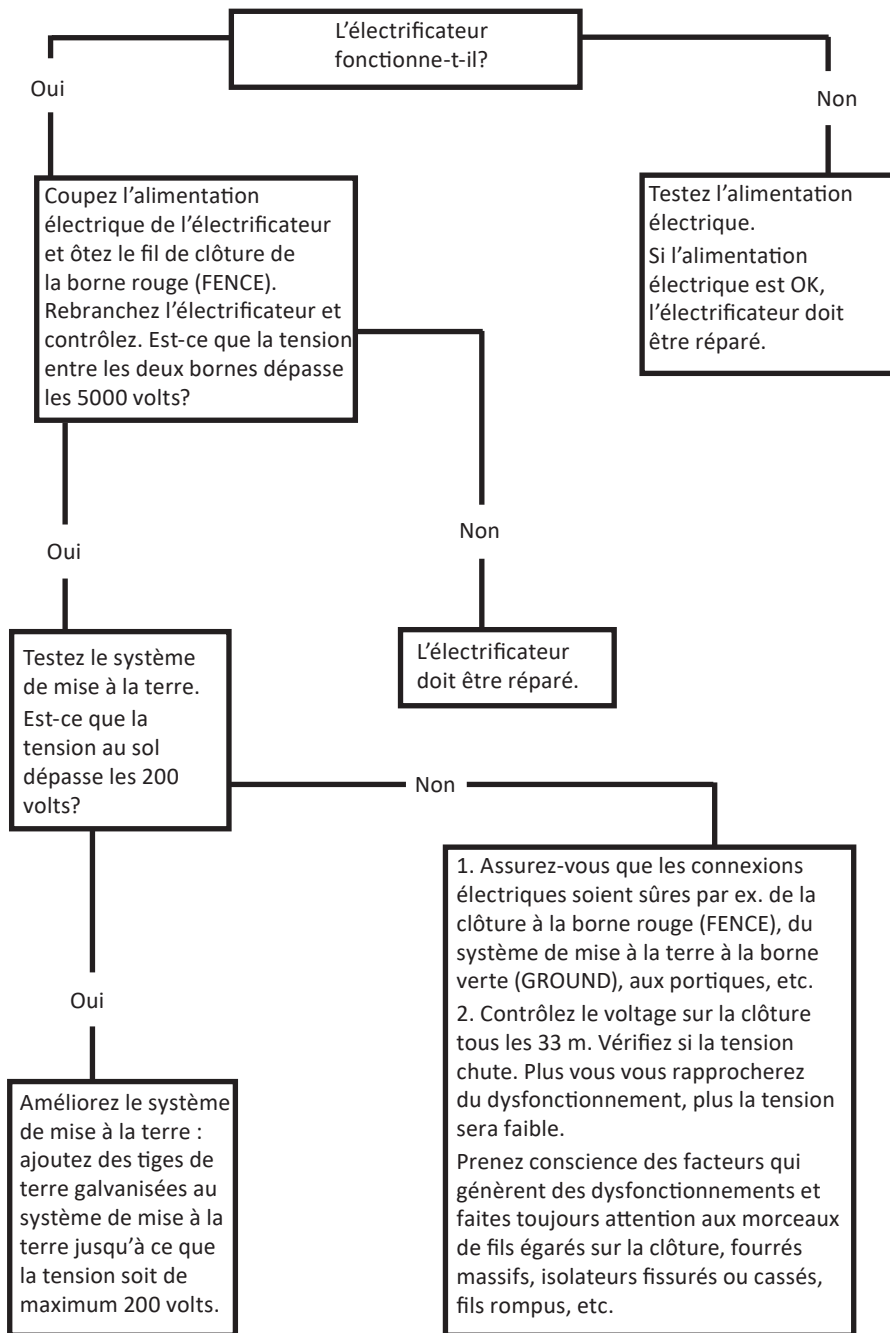

MATÉRIEL ET OUTILLAGE

Les distributeurs Gallagher vous proposent une gamme complète de produits pour votre clôture électrique.

Clôture Permanente

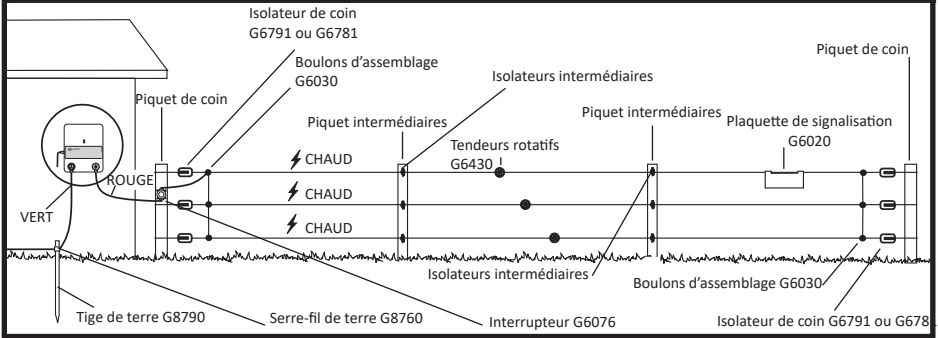

Français

Clôture Mobile

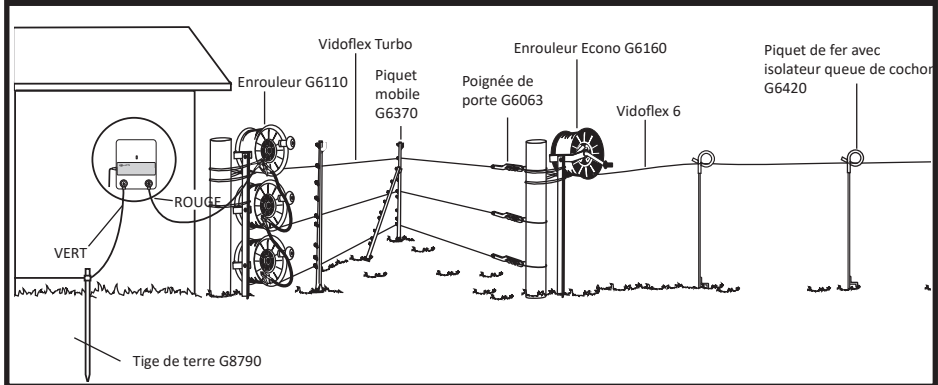

Contactez votre distributeur Gallagher pour les spécifications et la conception de la clôture.

DÉCHETS D'ÉQUIPEMENTS ÉLECTRIQUES ET ÉLECTRONIQUES



Ce symbole appliqué au produit, indique que le produit, son emballage ainsi qu'un soin particulier de la batterie doivent être recyclés séparément des autres déchets. Il est donc de votre responsabilité de recycler ce déchet d'équipement électronique en le remettant à un point de collecte désigné pour le recyclage des équipements électriques et électroniques. Le ramassage et le recyclage séparés de votre déchet d'équipement au moment de son élimination permettent de protéger les ressources naturelles et d'assurer le recyclage de manière à protéger la santé des hommes et de l'environnement. Pour plus d'informations sur les points de recyclage de vos déchets d'équipements électroniques, veuillez communiquer avec le service de recyclage de votre municipalité ou le détaillant où vous avez acheté le produit.

SPÉCIFICATIONS DU PRODUIT

	M35	M50	M120	M160
Alimentation électrique	230 V 50 Hz			
Énergie	0,6 W	0,6 W	0,9 W	1,6 W
Énergie stockée	0,4 J	0,6 J	1,4 J	1,5 J
Énergie de sortie (maximum)	0,23 J	0,27 J	0,47 J	0,6 J
Tension de sortie (pas de charge)	5,3 kV	5,9 kV	6,8 kV	7,6 kV
Indice de Protection	IPX4			
Dimensions hauteur x largeur x profondeur (hxlxp)	220 x 174 x 76 mm			
Poids	0,8 kg			

WICHTIGE INFORMATIONEN



ACHTUNG: Lesen Sie alle Betriebshinweise durch.

- **ACHTUNG:** Kleinkinder oder Behinderte dürfen dieses Gerät nur unter Aufsicht benutzen. Für Kinder unzugänglich installieren.
- Kleinkinder sollten beaufsichtigt werden, um sicherzustellen, dass sie nicht mit dem Gerät spielen.
- Kontrollieren Sie Stromkabel und Elektrozaungerät regelmäßig auf eventuelle Schäden. Falls Sie Schäden irgendwelcher Art entdecken, schalten Sie das Elektrozaungerät sofort aus und setzen Sie sich mit Gallagher oder Ihrem Gallagher-Fachhändler in Verbindung, um Gefahren zu vermeiden.
- Das Weidezaungerät muss geschützt angebracht sein; die Arbeit am Zuleitungskabel ist bei einer Umgebungstemperatur unter 5°C verboten.
- In Bereichen, in denen die Gegenwart unbeaufsichtigter Kinder, die sich der Gefahr elektrischer Zäune nicht bewusst sind, wahrscheinlich ist, wird empfohlen, ein geeignetes Strombegrenzungsgerät mit einem Widerstand von mindestens 500 Ohm zwischen das Elektrozaungerät und den elektrischen Zaun zu installieren.
- Überprüfen Sie Ihre landesspezifischen Bestimmungen auf besondere Vorschriften.
- Die Zäune sollten in ausreichender Entfernung von Telefon- und Telegrafleitungen sowie Radioantennen errichtet werden.
- Bei ordnungsgemäß gewarteten Elektrozaunen, die frei von Bewuchs gehalten werden und gut isoliert sind, ist die Feuergefahr äußerst gering. In extrem trockenen Zeiten mit drohender Feuergefahr sind Weidezaungeräte abzuschalten.
- Nicht an Orten oder Wänden platzieren, wo das Weidezaungerät dauerhaft der Sonneneinstrahlung ausgesetzt ist.
- Wartungs- und Reparaturarbeiten müssen von qualifizierten Gallagher-Kundendienstmitarbeitern durchgeführt werden.
- Schließen Sie niemals zwei und mehr Weidezaungeräte an der gleichen (Geräte) Erdung an.
- Wenn das Weidezaungerät über Netzstrom gespeist wird, stellen Sie sicher, dass eine Fehlerstrom-Schutzeinrichtung (RCD) vorliegt.
- Stellen Sie sicher, dass das Weidezaungerät vollständig vor Regen, Kondenswasser oder sonstiger Feuchtigkeit geschützt ist.
- Stellen Sie sicher, dass das Weidezaungerät über eine ausreichende Belüftung verfügt.
- Weidezaungeräte mit einem Standby Modus stellen sich ohne Vorwarnung an oder aus. Das Weidezaungerät muss komplett von der Stromversorgung getrennt werden, um außer Betrieb zu sein.
- Elektrische Zäune sollten so errichtet und betrieben werden, dass sie keine elektrischen Gefahren für Personen, Tiere oder ihre Umgebung darstellen.
- Berühren Sie den Zaun NICHT mit dem Kopf oder dem Mund und achten Sie darauf, dass Sie sich nicht darin verfangen. Elektrische Zaananlagen, in denen sich Tiere oder Personen leicht verfangen könnten, sollten vermieden werden.
- **ACHTUNG: MONTEURE / ANWENDER SOLLTEN FOLGENDES BEACHTEN:** Vermeiden Sie das Berühren der elektrischen Zaun mit Kopf, Hals oder Oberkörper. Steigen Sie nicht über oder durch einen elektrischen Zaun mit mehreren Drähten und

kriechen Sie nicht darunter durch. Benutzen Sie ein Tor oder einen speziell dafür vorgesehenen Durchgang.

Deutsch

- Ein elektrischer Zaun sollte nicht aus zwei verschiedenen Elektrozaungeräten oder aus unabhängigen Zaunkreisläufen desselben Elektrozaungeräts versorgt werden.
- Der Abstand zwischen zwei elektrischen Zäunen, die jeweils von einem anderen, separat zeitgesteuerten Elektrozaungerät versorgt werden, sollte mindestens 2,5 m betragen. Wenn diese Lücke geschlossen werden soll, ist elektrisch nichtleitendes Material oder eine isolierte Metallsperre zu verwenden.
- Stachel- oder Klingendraht darf nicht als Elektrozaun verwendet werden.
- Zur Unterstützung eines oder mehrerer stromführender Kabel eines elektrischen Zauns kann nicht elektrifizierter Stacheldraht- oder Klingendrahtzaun verwendet werden. Die Stützelemente der stromführenden Kabel müssen so angelegt werden, dass sich diese Kabel in einer Entfernung von mindestens 150 mm von der vertikalen Ebene der nicht stromführenden Kabel befinden. Der Stachel- oder Klingendraht sollte in regelmäßigen Abständen geerdet werden.
- Im Hinblick auf die Erdung sind die Empfehlungen des Geräteherstellers zu befolgen.
- Der Erdstab des Elektrozaungerätes sollte mindestens 1 m tief in die Erde reichen und einen Abstand von mindestens 10 m zu Stromleitungen und Telekommunikations- oder anderen Erdungsanlagen aufweisen.
- Innerhalb von Gebäuden und an Stellen, an denen Erdreich zur Korrosion von freiliegendem galvanisiertem Draht führen kann, muss ein Zaunzuleitungskabel verwendet werden. Verwenden Sie kein normales Haushaltskabel.
- Unterirdische Zaunzuleitungen sollten in einer Rohrdurchführung aus Isoliermaterial verlegt werden; anderenfalls müssen isolierte Hochspannungskabel verwendet werden. Es muss darauf geachtet werden, dass die Anschlusskabel nicht durch Tierhufe oder einsinkende Traktorräder beschädigt werden.
- Zaunzuleitungen sollten nicht im selben Kabelschacht verlegt werden wie die Netzstromversorgung von Telefon- und Datenkabeln.
- Anschlusskabel und Drähte elektrischer Weidezäune sollten oberirdische Strom- oder Kommunikationsleitungen nicht überkreuzen.
- Soweit möglich sollten Kreuzungen mit Freilandleitungen vermieden werden. Falls sich derartige Kreuzungen nicht vermeiden lassen, müssen diese unter der Freileitung und möglichst rechtwinklig erfolgen.
- Wenn Zaunzuleitungs- und Zaundrähte in der Nähe einer Freileitung installiert werden, sollten folgende Mindestabstände eingehalten werden:

Minimal-Abstände von Elektrozäunen zu Hochspannungsleitungen

Stromspannung V	Abstand m
Weniger oder gleich 1000	3
Zwischen 1000 und 33'000	4
Grösser als 33'000	8

- Wenn Zaunzuleitungs- und Zaundrähte in der Nähe einer Freileitung installiert werden, sollten sie sich nicht mehr als 3 m über dem Boden befinden. Diese Höhe gilt an all den Stellen, die, ausgehend von der Originalprojektion der äußersten Leiter der Freileitungen, in der folgenden Entfernung zur Bodenoberfläche liegen:
 - 2 m bei Stromleitungen mit Nennspannungen bis zu 1000 V;
 - 15 m bei Stromleitungen mit Nennspannungen über 1000 V
- Für elektrische Weidezäune zur Abschreckung von Vögeln, zum Zurückhalten von Haustieren oder Training von Tieren wie z. B. Kühen reichen Elektrozaungeräte mit einer niedrigen Ausgangsleistung aus, um eine ausreichende, sichere Leistung zu erbringen.
- Vogelabwehr: Wird ein Elektrozaungerät zur Versorgung eines Leitungssystems benutzt, das verhindern soll, dass Vögel auf Gebäuden rasten, sollte kein Leitungsdraht mit der Erde verbunden werden. Es sollte ein Schalter installiert werden, um das Elektrozaungerät von allen Polen der Versorgungsleitung trennen zu können. Außerdem sollten Warnschilder dort angebracht werden, wo Personen mit den Leitungen in Berührung kommen könnten.
- Dort, wo ein öffentlicher Fussweg den elektrischen Weidezaun kreuzt, sollte ein nicht elektrifiziertes Tor in den Zaun eingebaut oder ein Zaunübertritt angebracht werden. Bei jedem dieser Übergänge sollten an den benachbarten Leitern Warnschilder (G602) angebracht werden.
- Jeder Teil, der entlang einer öffentlichen Straße oder eines öffentlichen Weges installiert ist, muss in häufigen Intervallen durch Warnzeichen gekennzeichnet sein, die sicher an den Zaunpfosten befestigt oder fest an den Zaundrähten verklebmt sind.
- Die Größe des Warnschildes muss mindestens 100x200mm betragen.

- Die Hintergrundfarbe auf beiden Seiten des Schildes muss gelb sein. Die Schrift muss schwarz sein und:
 - entweder den sinngemäßen Hinweis "Achtung: Elektrozaun"
 - oder das stehende Symbol zeigen.
- Die Schrift muss unlöschar, beidseitig und in einer Schriftgröße von mindestens 25mm sein.
- Es ist sicherzustellen, dass alle netzbetriebenen, untergeordneten Ausrüstungen, die mit dem Stromkreis des elektrischen Weidezauns verbunden sind, eine ähnlich starke Isolierung zwischen dem Zaunstromkreis und der Versorgungsleitung aufweisen, wie sie vom Elektrozaungerät geliefert wird.
- Schutz vor dem Wetter wird für diese Zusatzgeräte gewährleistet, wenn diese Geräte vom Hersteller für eine Verwendung im Freien zertifiziert sind und wenn es sich um Geräte mit einem Minimumschutz vom Typ IPX4 handelt.

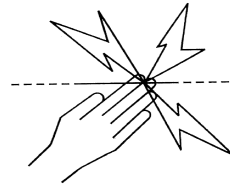

Dieses Elektrozaungerät entspricht internationalen Sicherheitsvorschriften und wurde nach internationalen Sicherheitsbestimmungen hergestellt.

Gallagher behält sich das Recht vor, ohne Vorankündigung Änderungen am Produkt vorzunehmen, um Zuverlässigkeit, Betrieb oder Design zu verbessern. E & OE.

Der Autor dankt der internationalen elektrotechnischen Kommission (IEC) für die Erlaubnis, Informationen aus ihrer reproduzieren internationalen Publikation Ed.2.2 60335-2-76 (2013) abbilden zu dürfen. Alle diese Auszüge sind urheberrechtlich durch die IEC in Genf (Schweiz) geschützt. Sämtliche Rechte sind vorbehalten. Weitere Informationen über die IEC sind unter www.iec.ch verfügbar. Die IEC übernimmt keine Verantwortung für die Platzierung und in welchen Zusammenhängen die Auszüge und Inhalte vom Autor wiedergegeben werden. Des Weiteren ist die IEC in keiner Weise verantwortlich für die Richtigkeit der wiedergegebenen Inhalte.

ACHTUNG: REPARATUR VON GERÄTEN MIT DOPPELTER ISOLATION

In einer doppelt isolierten Steuerung werden 2 Isolationssysteme zur Verfügung gestellt statt einer Erdung. Das Stromkabel enthält weder einen Erdungsdraht, noch soll dies nachträglich hinzugefügt werden. Die Reparatur einer doppelt isolierten Steuerung benötigt extreme Sorgfalt und Fachwissen und sollte nur durch qualifizierte Fachleute durchgeführt werden. Ersatzteile einer doppelt isolierten Steuerung müssen identisch sein mit den zu ersetzenden Teilen. Ein doppelt isolierter Controller ist mit den Worten "DOUBLE INSULATION" oder "DOUBLE INSULATED" gekennzeichnet. Das Symbol für die Doppelisolierung  findet sich meist auch auf dem Gerät selber.

ARBEITSWEISE DES ELEKTROZAUNGERÄTES

Das Elektrozaungerät sendet ca. jede Sekunde einen elektrischen Impuls durch den Zaun. Diese Impulse versetzen dem Tier einen kurzen, scharfen aber sicheren Schock, der das Tier nicht gefährdet aber ausreicht, um ihm ständig im Gedächtnis zu bleiben, so dass es den Zaun meidet.

Praktische Tipps

- Prüfen Sie Ihre örtlichen Bestimmungen zu Umzäunungen: U. U. benötigen Sie vor dem Gebrauch eine Genehmigung.
- Prüfen Sie regelmäßig, ob das Elektrozaungerät funktioniert, indem Sie auf die blinkende Anzeileuchte achten.
- Prüfen Sie den Zaun regelmäßig. Entfernen Sie abgefallene Äste, Unkraut oder Sträucher, da diese im Zaun einen Kurzschluss auslösen und so die Zaunsicherheit beeinträchtigen.
- Alle Tiere benötigen Zeit um zu lernen, den Zaun zu respektieren. Dieses Training kann einige Tage dauern, und der Zaun ist ggf. leicht anzupassen.
- Springende Tiere sind ggf. schwer einzuzäunen. Sie müssen dann vielleicht mehrere Zaunhöhen testen, um die optimale Lösung zu finden.
- Verwenden Sie hochwertige Isolatoren. Minderwertige oder rissige Isolatoren und Plastikrohre sind nicht empfehlenswert, da sie Kurzschlüsse verursachen.
- Verwenden Sie an allen Stahldrahtverbindungen Verbindungsschrauben, um einen hochwertigen Schaltkreis zu gewährleisten.
- Damit der Elektrozaun richtig funktioniert, ist das Elektrozaungerät mit Erdungsstäben aus verzinktem Metall zu erden.
- In Gebäuden, unter Ausfahrten und an Stellen, an denen die Erde zur Korrosion von frei liegendem, verzinkten Draht führen könnte, ist doppelt isoliertes Kabel zu verwenden. Nehmen Sie nie Elektrokabel für den Haushalt, da dieses für maximal 600 Volt konzipiert ist und dadurch Stromverlust entsteht.
- Für Elektro-Festzäune verwenden Sie beispielsweise den Gallagher Spezial-Stahldraht, Gallagher Equiwire oder Breitband.

INSTALLATIONSANWEISUNG IN 5 SCHRITTEN

Schritt 1. Montage Des Elektrozaungerätes

Ihr Elektrozaungerät lässt sich leicht installieren. Montieren Sie es an einer Wand, geschützt und außerhalb der Reichweite von Kindern, ab besten in der Nähe einer.

Installieren Sie Ihr Elektrozaungerät nur dort, wo es keinem Feuer oder mechanischen Beschädigungen ausgesetzt ist.

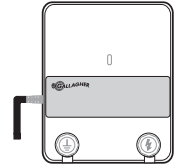

1. Benutzen Sie die Schablone auf der Innenseite der Bedienungsanleitung und bohren Sie 2 x 4 mm Löcher (A & B).

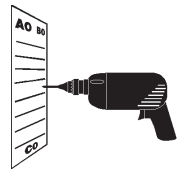

2. Befestigen Sie die mitgelieferten Schrauben in der Wand, lassen Sie den Schraubenkopf etwa 3 mm aus der Wand herausragen.

a

3. Bringen Sie das Elektrozaungerät an der Wandhalterung an, indem Sie es in die beiden Zinken einhängen und das Unterteil einrasten lassen.

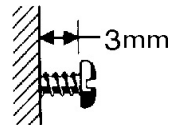

b

Schritt 2. Wie installiert man ein Erdungssystem

Nicht korrekt geerdete Elektrozaungeräte können nicht nur gefährlich sein und zu Schäden führen, sie haben in der Regel auch zur Folge, dass der Zaun seinen Zweck, die Hüticherheit, nicht erfüllt.

Folgen Sie sorgfältig den Anleitungen.

Die optimale Stelle für ein Erdungssystem ist in dauerhaft feuchtem Boden (siehe Abbildung a).

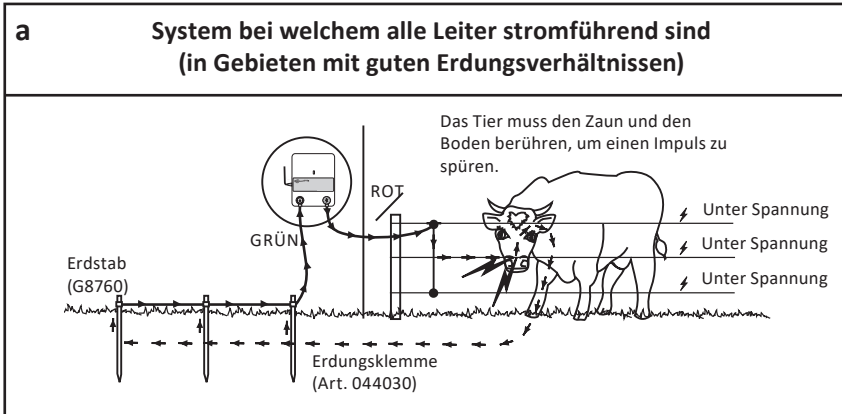

Installieren Sie das Erdungssystem mindestens 10 m entfernt von der anderen Erdung, unterirdischen Telefon- oder Stromkabeln. Schlagen Sie die Erdungsstäbe (Anzahl und Länge nach Angabe des Geräteherstellers) in den Boden ein, bis noch 5 cm herausragen.

So bringen Sie das Erdungskabel an:

1. Verwenden Sie doppelt isoliertes Kabel, und entfernen Sie von einem Drahtende 5 cm Plastikummantelung.
2. Verbinden Sie den Erdungsdraht mit dem Elektrozaungerät.
 - a. Biegen Sie das Drahtende zu einer Schlinge.
 - b. Lösen Sie den grünen Anschluss (EARTH/ERDE) am Elektrozaungerät und führen Sie die Drahtschlinge zwischen die Scheiben.
 - c. Schrauben Sie den Anschluss wieder an, so dass der Draht fest eingeklemmt ist.
4. Verlegen Sie die Kabel an den Wänden entlang und hinaus zum Erdungsstab.
5. Bringen Sie das Kabel am Erdungsstab an, indem Sie 10 cm Isolation entfernen und das Kabel dann mit einer Erdungsklemme am Erdstab befestigen.
5. Ziehen Sie die Klemme fest.

Hinweis: Schlechte Erdung kann Störungen in Telefonleitungen, Radios und Fernsehern hervorrufen. Das ist an einem Klickgeräusch im Telefon erkennbar.

Schritt 3. Installieren des Zaunes

1. Planen Sie den Zaun-Verlauf. Umgehen Sie, wenn möglich, steiles und steinigtes Gelände. Um die beste Leistung erzielen zu können, installieren Sie einen mehrdrahtigen Zaun (mindestens 3 parallel verbundene Drähte).
2. Verlegen Sie den untersten Draht zwischen Anfangs- und Endpfosten.
3. Spannen Sie die Drähte bis der Draht nur noch ganz leicht durchhängt.
4. Verbinden Sie nach jedem Zaunabschnitt alle unter Spannung stehenden Drähte miteinander.
5. Führen Sie Zuleitungen über Strassen und Einfahrten besser unterirdisch als oberirdisch. Benutzen Sie keine Elektrotore nur um die Zuleitung zum Zaun herzustellen. Installieren Sie das Erd- und Zuleitungskabel (Art. 066097) in einem Plastikrohr (als Schutz vor Abnutzung und mechanischer Beschädigung) etwa 30 cm tief im Boden. Drehen Sie die Enden des Rohres nach unten um zu verhindern, dass sich Wasser darin ansammelt. Verbinden Sie jedes Ende des Kabels mit Verbindungsklemmen.

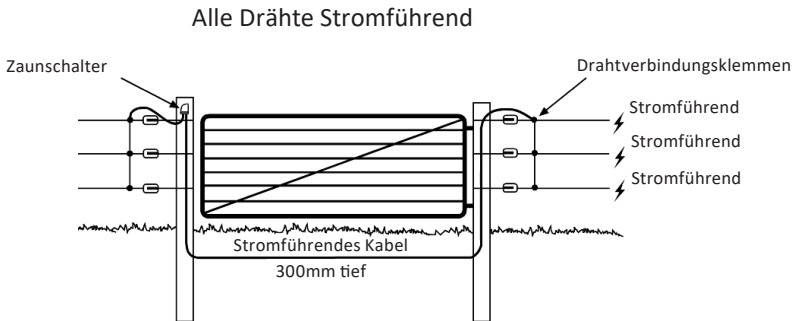

6. Wenn Sie Zugdrähte miteinander verbinden benutzen Sie einen Achter- oder Kreuzknoten.



Achter



Kreuzknoten

Zaun mit Abstandshalter

Bestehende, nicht elektrifizierte Zäune können noch viele Jahre überdauern, wenn einfach Abstandshalter (G6590 oder G6620) oder ein stromführendes Kabel an einer der beiden Seiten des nicht elektrischen Zauns angebracht werden. Verwenden Sie einen Draht, der auf Brusthöhe des zu kontrollierenden Tieres angebracht wird.

Schritt 4. Anschluss des Zauns

Verbinden Sie den roten Anschluss (FENCE/ZAUN) des Elektrozaungerätes mit dem doppelt isolierten Kabel. Entfernen Sie 5 cm Plastikmantel von einem Kabelende. Biegen Sie das Leitungsende zu einer Schlinge. Lösen Sie den roten Anschluss (FENCE/ZAUN) und führen Sie die Drahtschlinge zwischen die Scheiben. Schrauben Sie den Anschluss so an, dass der Draht fest verklemmt ist. Fixieren Sie das andere Kabelende am Zaun mit einer Verbindungsschraube.

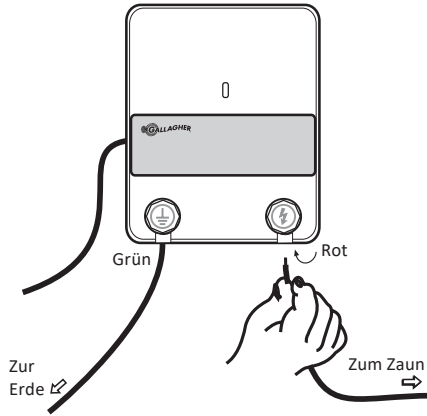

Deutsch

Schritt 5. Schließen Sie Des Elektrozaungerätes an eine Steckdose an

Prüfen Sie, ob die Leuchte vorn am Elektrozaungerät blinkt.

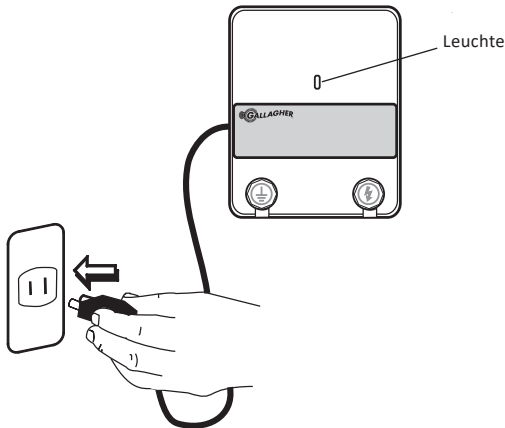

OPTIONEN FÜR DRAHT- UND PFAHL-ABSTÄNDE

Diese Zahlen sind Richtwerte, die nur für Bedingungen im Flachland gelten.

Hinweis:  Symbol zeigt einen strom- und impulsführenden Leiter an

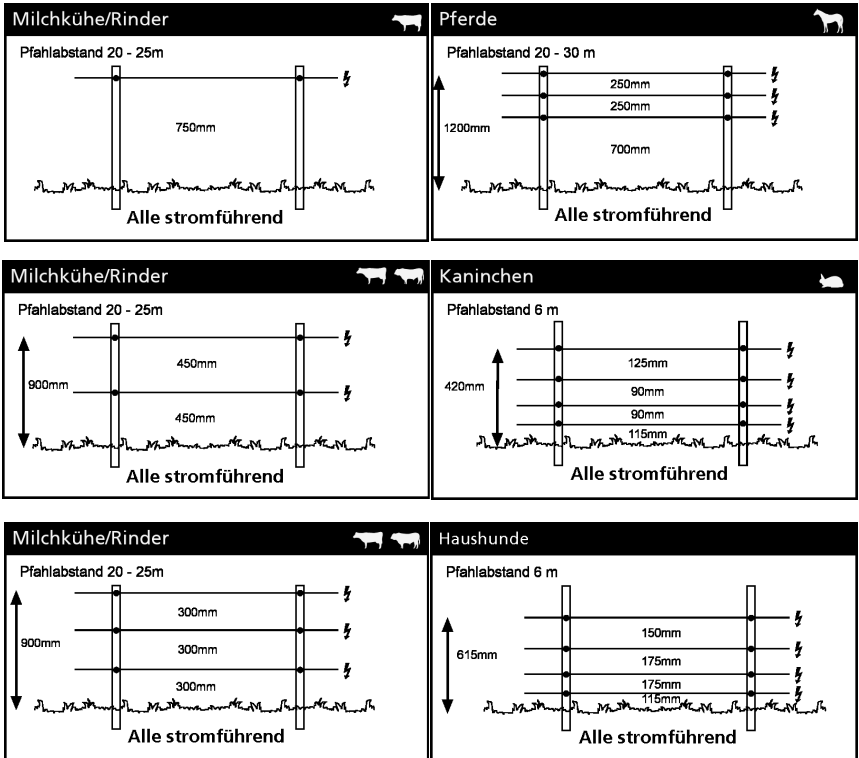

Deutsch

Bezüglich Pfahl- und Drahtabständen in sehr trockenen Gebieten mit schlechten Erdungsbedingungen wenden Sie sich bitte an Ihren Gallagher Fachhändler.

SPANNUNGS-PRÜFLISTE

Deutsch

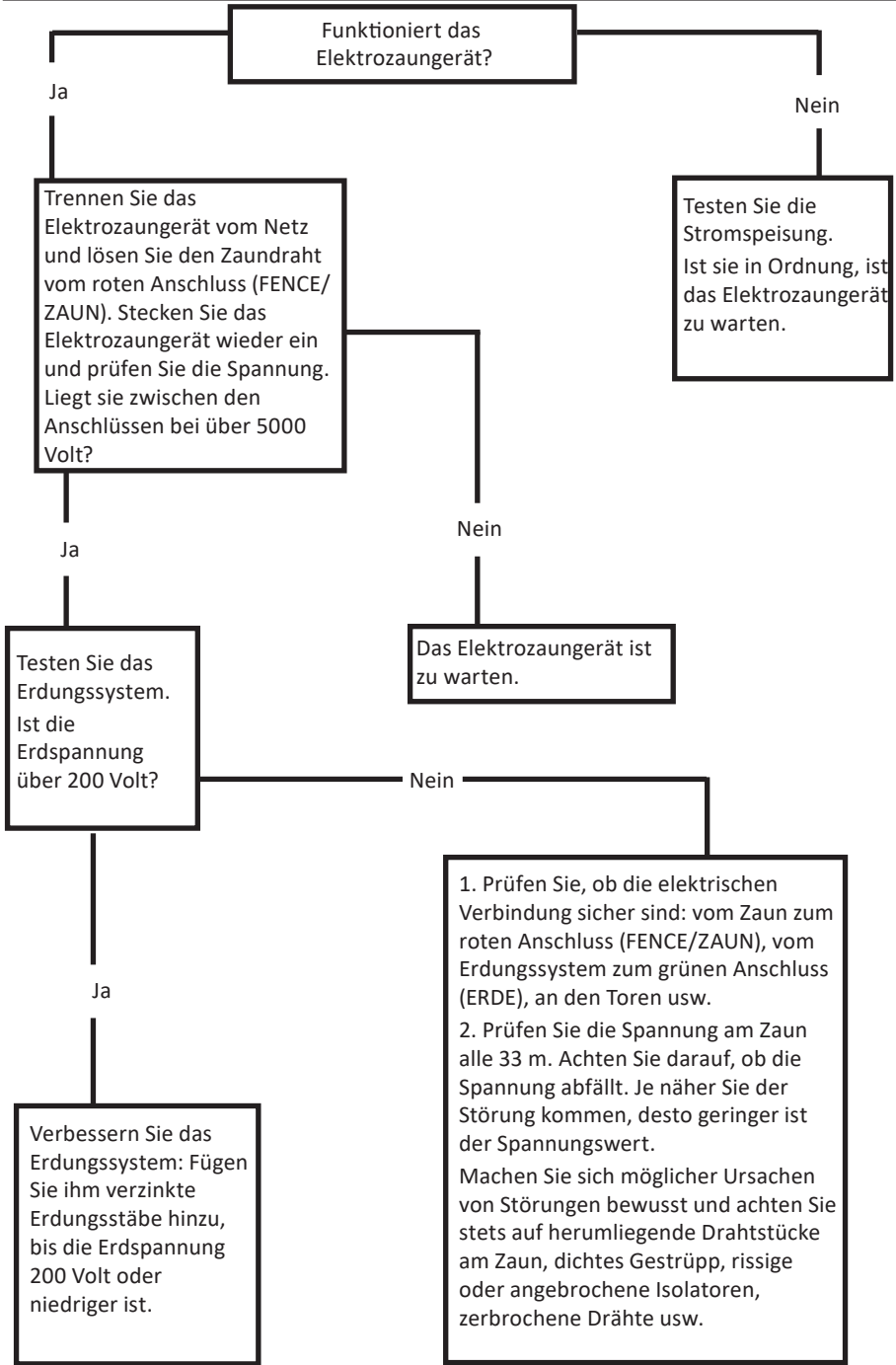



English

Drill 2 x 4mm (5/32") holes (A & B). Fix the screws provided into the wall leaving the head of the screw about 3mm (1/8") out from the wall. Place the Energizer over and slide down onto the mounting screws.

Nederlands

Boor 2 x 4mm gaten (A en B) met gebruik van het sjabloon op de middenpagina's. Draai de meegeleverde schroeven vast in de muur, en zorg ervoor dat de schroefkop zo'n 3mm uit de muur steekt. Plaats het schrikdraadapparaat er overheen en laat het tot op de montageschroeven zakken.

Français

Percez des trous de 2 x 4mm (A et B) à l'aide du gabarit repris dans les pages centrales. Vissez les boulons (livrés) dans le mur et faites en sorte que leur tête dépasse de 3 mm du mur. Faites correspondre les trous de l'appareil et suspendez le.

Deutsch

Bohren Sie 2 x 4 mm Löcher (A und B). Befestigen Sie die mitgelieferten Schrauben in der Wand, lassen Sie den Schraubenkopf etwa 3 mm aus der Wand herausragen. Platzieren Sie die Aufhängeöffnungen des Elektrozaungerätes über die Schrauben, drücken Sie das Gerät auf die Schrauben und dann nach unten.

Español

Perforar con 2 x 4mm (5/32") agujeros (A y B). Asegurar los tornillos en la pared dejando la cabeza del tornillo 3mm (1/8") fuera de la pared. Poner el Energizador sobre los tornillos y bajarlo sobre los tornillos de montar.

Svenska

Borra 2 x 4mm (5/32") hål (A och B). Fäst de bifogade skruvarna i väggen, lämna ca 3mm av skruvhuvudet ifrån väggen. Håll aggregatet över skruvarna och låt det försiktigt glida ner i rätt läge.

Italiano

Fare due fori (A e B) da 4mm. Fissare sul pannello o nel muro le viti in dotazione, lasciando sporgere la testa della vite 3 mm. Collocare l'elettrofornice sopra le viti appena montate e farlo scorrere verso il basso per bloccarlo.



Portuguese

Perfure 2 furos (A e B) de 4mm (5/32"). Fixe os parafusos fornecidos na parede deixando a cabeça do parafuso cerca de 3mm (1/8") para fora da parede. Coloque o eletrificador sobre eles e deslize-o para baixo para que se encaixe nos parafusos

MAINS POWERED FENCE ENERGIZERS **M50 M120 M160**

Template

Sjabloon

Gabarit

Bohrvorlage

Plantilla

Mall

Sagome

Modelo

MATERIALIEN UND WERKZEUGE

Gallagher-Händler bieten eine komplette Produktpalette für Ihren Elektrozaun.

Festzaun

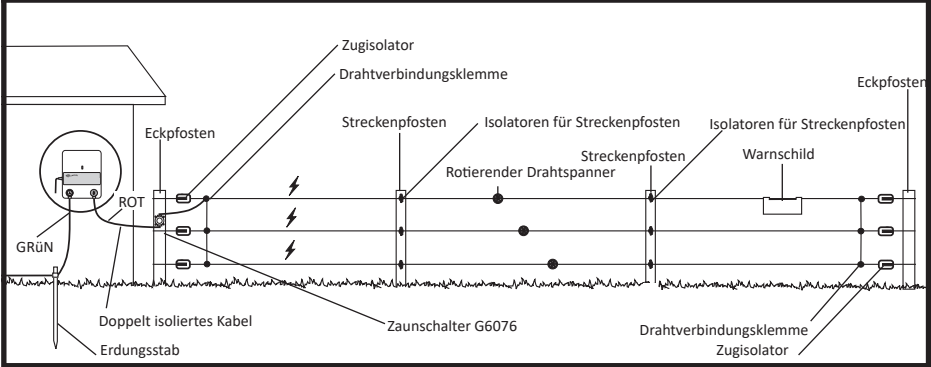

Mobiler Zaun

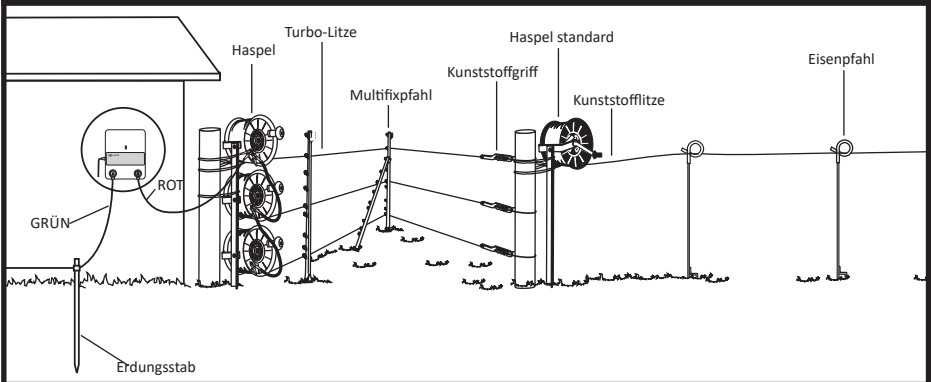

Für technische Angaben zum Zaun und dessen Konstruktion wenden Sie sich bitte an Ihren Gallagher-Händler.

ELEKTRISCHE UND ELEKTRONISCHE ABFALLPRODUKTE



Dieses Symbol bedeutet, dass das betreffende Produkt, die Verpackung und insbesondere die Batterie nicht mit dem herkömmlichen Müll entsorgt werden darf. Es obliegt stattdessen Ihrer Verantwortung, ihre Abfallprodukte an einer dazu bestimmten Sammelstelle für die Wiederverwertung von elektrischen und elektronischen Geräten zu entsorgen. Die separate Sammlung und das Recycling Ihrer Geräte helfen dabei, die natürlichen Ressourcen zu erhalten und stellen sicher, dass das Gerät auf eine Weise recycelt wird, welche die menschliche Gesundheit und die Umwelt schützt. Weitere Informationen über die Entsorgung Ihrer Geräte für das Recycling erhalten Sie in der Recyclingbehörde Ihrer Stadt oder bei dem Händler, bei dem Sie das Produkt erworben haben.

PRODUKT-SPEZIFIZIERUNGEN

	M35	M50	M120	M160
Stromversorgung	230 V 50 Hz			
Leistung	0,6 W	0,6 W	0,9 W	1,6 W
Gespeicherte Energie	0,4 J	0,6 J	1,4 J	1,5 J
Ausgangsenergie (maximal)	0,23 J	0,27 J	0,47 J	0,6 J
Ausgangsspannung (ohne Last)	5,3 kV	5,9 kV	6,8 kV	7,6 kV
Schutzart	IPX4			
Maße: Höhe x Breite x Tiefe (HxBxT)	220 x 174 x 76 mm			
Gewicht	0,8 kg			

INFORMACIÓN IMPORTANTE



ADVERTENCIA: Lea Todas Las Instrucciones

- **AVISO:** Este dispositivo no debe ser utilizado por niños o personas disminuidas si no es bajo supervisión.
- Se debe vigilar a los niños para asegurarse de que no jueguen con este dispositivo.
- Inspeccione regularmente el cable de corriente, otros cables, alambres y el energizador. Si encuentra algún daño, detenga inmediatamente su uso y envíe el energizador a un Servicio Técnico Autorizado de Gallagher para su reparación y evitar posibles daños.
- El Energizador debe ser instalado a cubierto y el cable no debe ser manejado cuando la temperatura ambiente está por debajo de los +5°C.
 - Se recomienda que en las zonas donde sea probable la presencia de niños sin vigilancia y que no sean conscientes de los peligros de una cerca eléctrica, se instale un dispositivo de limitación de corriente no inferior a 500 ohms entre el energizador y la cerca eléctrica en este área.
 - Chequee las ordenanzas locales para conocer las regulaciones específicas.
 - El cableado de la cerca se debe instalar bien lejos de cualquier línea de teléfonos, telégrafos o antena de radio.
 - Las cercas eléctricas bien mantenidas, libres de vegetación a su alrededor y provistas de un aislamiento de primera calidad difícilmente pueden provocar un incendio. Desconecte el energizador en temporadas de riesgo extremo de incendios.
 - No lo monte en lugares expuestos a las inclemencias del tiempo (p.e. una pared donde le de excesivamente el sol).
 - Las reparaciones se deben realizar por un Servicio Autorizado de Gallagher.
 - No conecte dos energizadores en el mismo sistema de tierra.
 - Si se conecta a un circuito eléctrico que no tenga un dispositivo de corriente residual (RDC), se debería entonces utilizar un enchufe RCE.
 - Asegúrese de que el Energizador está totalmente protegido de la lluvia, condensación y cualquier otra fuente de humedad.
 - Asegúrese de que el Energizador tiene la ventilación adecuada.
 - Los energizadores con modo standby se pueden encender y apagar sin aviso. El energizador debe ser desconectado de la red si necesita estar totalmente inoperativo.
- Las cercas eléctricas deben ser instaladas y manejadas de modo que no representen ningún peligro para personas, animales o los alrededores.
- Se debe evitar la construcción de cercas eléctricas en las que se puedan enredar personas o animales.
- **ADVERTENCIA - LOS INSTALADORES/USUARIOS DEBEN TENER EN CUENTA:** Evite el contacto con los cables de la cerca, especialmente con la cabeza, cuello o torso. No trepe o pase por debajo de una cerca eléctrica. Utilice una puerta o un punto para cruzar especialmente diseñado.
 - Una cerca eléctrica no debe ser alimentada por dos energizadores diferentes o por circuitos independientes del mismo energizador.
 - Si dos cercas eléctricas diferentes son alimentadas con diferentes energizadores independientemente programados, la distancia entre los cables de las dos cercas eléctricas debe ser de al menos dos metros.

Si el espacio situado entre las dos cercas debe estar cerrado, se deben utilizar materiales no conductores o una barrera de metal aislante.

- No utilizar alambre de espino para una cerca eléctrica.
- Se puede incorporar una cerca no electrificada que incorpore alambre de espino o liso como apoyo a los cables electrificados de una cerca eléctrica. Los dispositivos de ayuda de una cerca electrificada deben ser colocados a una distancia mínima de 150 mm del plano vertical. El alambre de espino y el alambre liso deben ser conectados a tierra a intervalos regulares.
- Siga las recomendaciones del fabricante en lo que se refiere a las tomas de tierra.
- El electrodo de tierra del energizador debería penetrar el suelo a una profundidad de al menos 1 m (3 ft) y no estar a una distancia inferior a 10 m de cualquier sistema eléctrico, de telecomunicaciones u otro sistema.
- Se debe utilizar un cable aislante en edificios y donde el suelo pueda corroer el cable galvanizado expuesto. No utilizar nunca cable de uso doméstico.
- Los cables de conexión que van por debajo del suelo deben ir en un material aislante o se debe utilizar cualquier cable aislante de alto voltaje. Se debe tener cuidado para evitar daños debidos a las pezuñas de los animales o las ruedas de tractor.
- Los cables de conexión no deben ser instalados en el mismo conducto que la red de alimentación del cable, cables de comunicación o cables de datos.
- Los conectores y los cables de la cerca no deben cruzar por encima de las líneas de comunicación o alta tensión.
- Si es posible debe evitar el cruce con líneas de alta tensión. Si tal cruce no se puede evitar, debe realizarse por debajo de la línea de alta tensión y lo más cerca posible en ángulo recto.
- Si los conectores y los cables de la cerca eléctrica son instalados cerca y por encima de la línea de alta tensión, la distancia entre los dos puntos no debería ser inferior a la que se muestra en el cuadro inferior:

Distancias mínimas de las líneas de alta tensión para cercas eléctricas

Voltaje de la línea de alta tensión V	Distancia m
Inferior o igual al 1000	3
Mayor de 1000 e inferior o igual a 33000	4
Mayor de 33 000	5

- Si los conectores y los cables de la cerca eléctrica son instalados próximos a una línea de alta tensión su altura por encima del suelo no debe superar los 3 m. Esta altura aplicada a cualquier cara de la proyección ortogonal de los conductores más exteriores de la línea de alta tensión en la superficie del suelo para una distancia de:
 - 2 m para líneas de alta tensión operando a un voltaje nominal que no exceda los 1000V;
 - 15 m para líneas de alta tensión operando a un voltaje nominal que exceda los 1000 V.
- Las cercas eléctricas pensadas para disuadir a los pájaros, contención de animales domésticos o entrenamiento de animales como las vacas, sólo necesitan energizadores de baja potencia para obtener unos resultados satisfactorios y seguros.
- Sistema disuasivo para pájaros: Cuando el energizador se utiliza para proporcionar un sistema de conductores para disuadir a los pájaros de descansar sobre los edificios, los conductores no se deben conectar a tierra. Se debe instalar un interruptor para proporcionar un medio de aislamiento del energizador y señales de aviso que deben ser colocadas en los lugares donde las personas puedan tener acceso a los conductores.
- Cuando una cerca electrificada para animales cruza un sendero público, se debe incorporar una puerta no electrificada en la cerca eléctrica en este punto o se debe proporcionar un modo para poder atravesarla. En este paso, los cables electrificados deben llevar señales de aviso (G602).
- Cualquier parte de una cerca eléctrica que sea instalada a lo largo de una vía pública o camino deberá ser identificada con señales de aviso (G6020) cada 10 m bien aseguradas en el poste o firmemente sujetas en los alambres.
- El tamaño de la señal de aviso debe ser por lo menos de 100 mm x 200 mm.
- El color de fondo de ambos lados debe ser amarillo. La inscripción en la señal debe ser en negro.
 - El texto debe decir "PRECAUCIÓN: Cerca eléctrica" o
 - El símbolo mostrado:
- La inscripción debe ser indeleble, escrita por ambos lados de la señal de aviso y tener una altura de por lo menos 2.5 mm
- Asegúrese de que el equipo auxiliar conectado al circuito de la cerca eléctrica proporciona un grado de aislamiento entre el circuito de la cerca y la red eléctrica alimentada equivalente a aquella proporcionada por el energizador.

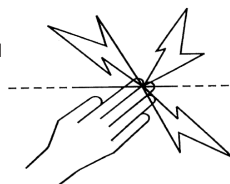

- Se debe proteger de la climatología el equipo auxiliar a menos que el fabricante certifique que el equipo es adecuado para su uso en el exterior y es del tipo con un grado de protección mínima IPX4.

El energizador cumple con las normas Internacionales de seguridad y está fabricado conforme a los estándares internacionales.

Gallagher se reserva el derecho de hacer cambios sin notificación previa en las especificaciones de cualquier producto para mejorar la fiabilidad, función o diseño. E & OE.

El autor agradece a la International Electrotechnical Commission (IEC) el permiso para reproducir la información de su Publicación Internacional 60335-2-76 ed 2.2 (2013) - BB1. Todos los extractos son copyright de la IEC, Ginebra, Suiza. Todos los derechos están reservados. Puede encontrar más información sobre la IEC en www.iec.ch. La IEC no es responsable del lugar y contexto en el que dichos extractos y contenidos son reproducidos por el autor, así como tampoco es responsable en modo alguno de los otros contenidos o exactitud contenida.

PELIGRO: REPARACIÓN DE APARATOS CON DOBLE AISLADO

En un sistema de doble aislado se proporcionan dos sistemas de aislamiento en lugar de una toma de tierra. El que no exista toma de tierra significa que se suministra en el cable de alimentación de un controlador de doble aislado y que ninguna toma de tierra se debería añadir al controlador. La reparación de un controlador con doble aislado requiere un cuidado extremo y conocimiento del sistema y debería ser realizado tan solo por personal cualificado. Los repuestos deben ser idénticos a las partes que sustituyen. Un controlador con aislado doble esta marcado con las palabras DOBLE AISLADO o AISLADO DOBLE. El símbolo de aislado  doble puede estar marcado en el aparato.

CÓMO FUNCIONA EL ENERGIZADOR

El energizador envía pulsos eléctricos a lo largo de la cerca con un intervalo de 1 segundo. Estos pulsos dan al animal una descarga corta y seca pero segura. La descarga no daña al animal, aunque permanecerá en su recuerdo y evitará la cerca.

Consejos prácticos

- Revise las ordenanzas locales sobre cercas eléctricas. Las leyes locales podrían solicitar un permiso antes de su instalación.
- Revise de forma periódica que el Energizador funciona comprobando que la luz indicadora parpadea.
- Revise la cerca periódicamente. Quite las ramas caídas, hierbajos o arbustos ya que podrían causar un cortocircuito en la cerca y se reduciría el control sobre los animales.
- Todos los animales necesitan tiempo para aprender a respetar la cerca. Puede llevar varios días entrenar al animal y puede que la cerca precise ajustes menores.
- Los animales con tendencia a saltar pueden ser difíciles de controlar. Puede que necesite intentar diferentes alturas para determinar cual es la mejor.
- Utilice aisladores de máxima calidad: Los aisladores de baja calidad o rotos y los tubos de plástico no se recomiendan ya que podrían causar un cortocircuito.
- Utilice abrazaderas de unión en todas las conexiones para asegurar un circuito de alta calidad.
- Este energizador se debe conectar a tierra utilizando picas de tierra de metal galvanizadas para asegurar que la cerca eléctrica funciona correctamente.
- Se debe utilizar cable doble aislado en edificios, por debajo de las puertas y donde el suelo pueda corroer el cable galvanizado expuesto. Nunca utilice cable de uso doméstico. Está hecho para un máximo de 600 voltios y perderá electricidad.
- En cercas permanentes utilice alambre de alta tensión de calibre 12.5 (2.5 mm).

5-GUÍA DE INSTALACIÓN PASO A PASO

Paso 1. Monte el energizador

El energizador es fácil de instalar. Monte el energizador en la pared, a cubierto, fuera del alcance de los niños y junto a un enchufe.

Instálelo donde no haya riesgo de incendio del energizador o daños mecánicos.

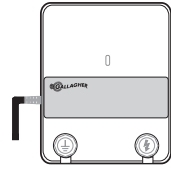

- Utilizando el diagrama en las paginas del medio, perforar 2 agujeros (A & B).
- Asegurar los tornillos en la pared dejando la cabeza del tornillo ligeramente fuera de la pared.
- Poner el Energizador sobre los tornillos y bajarlo sobre los tornillos de montar.

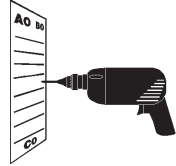

a

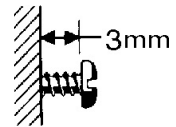

b

Paso 2. Como instalar sistemas de toma de tierra

Los Energizadores con una incorrecta toma de tierra pueden causar inducción en los establos, puertas, etc.

Siga cuidadosamente las instrucciones de la toma de tierra.

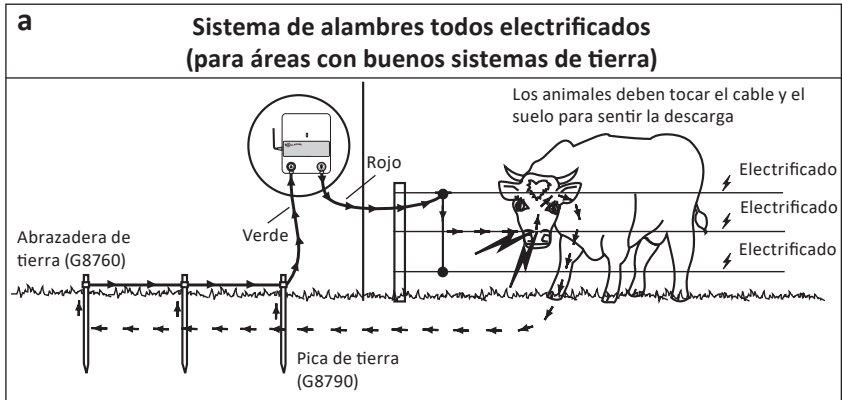

El lugar mas efectivo para un sistema de toma de tierra es en un suelo continuamente húmedo. Ver figura a.

Instale el sistema de tierra a una distancia de al menos 20 m de cualquier otra pica de tierra de suministro eléctrico, por debajo de los cables de alta tensión o líneas telefónicas. Introduzca en el suelo una pica de tierra de 1 m hasta que solo queden 5 cm por fuera del suelo.

Para poner el cable de tierra:

1. Utilizando cable doble aislado, quite 5 cm del recubrimiento de plástico de una de las puntas del cable.
2. Conecte el cable de tierra al energizador.
 - a. Doble el extremo del cable hasta formar un bucle.
 - b. Desatornille el terminal verde (TIERRA) del energizador y ponga el bucle del cable entre las arandelas.
 - c. Atornille el terminal, asegurando que el cable está firmemente sujeto.
3. Extienda el cable por la pared y hacia la pica de tierra.
4. Ponga el cable en la pica de tierra quitando 10 cm del aislante del cable de la pica de tierra, luego coloque el cable en la pica utilizando una abrazadera de tierra.
5. Apriete la abrazadera.

Nota: Una toma de tierra pobre puede causar interferencias en las líneas telefónicas, radios y televisores. Esto se puede reconocer al escuchar ruidos en el teléfono.

Paso 3. Como instalar la cerca

1. Planifique el trazado de la cerca. Evite si es posible los terrenos accidentados, pedregosos o escarpados. Para una mejor función de la cerca eléctrica utilice varios alambres (por lo menos tres alambres conectados en paralelo).
2. Reparta el alambre inferior entre los postes finales.
3. Tense los alambres utilizando el tensor de alambre G643 hasta que solo exista una ligera curvatura.
4. Conecte todos los cables electrificados en paralelo al final de cada sección de cerca utilizando abrazaderas de unión G6030.
5. Conecte la cerca por debajo de las puertas de acceso mejor que por encima. No utilice las puertas eléctricas para pasar la electricidad a través de los accesos. Instale cable aislado G6270 en una manguera de plástico (para protección física) a 10 cm de profundidad. Gire los extremos de la manguera hacia abajo para evitar que entre agua. Conecte cada punta del cable con una abrazadera de unión.

SISTEMA COMPLETO ELECTRIFICADO

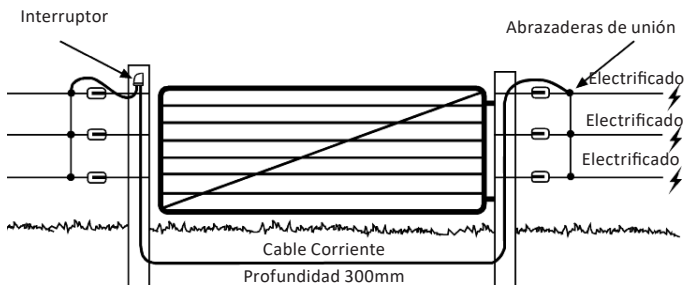

6. Uniendo cables bajo la tensión, use una figura ocho o el nudo de rizo.



Figura 8



Nudo de rizo

Cerca de Protección

Las cercas no electrificadas ya existentes pueden ser protegidas para que duren muchos más años simplemente poniendo Offset Brackets (G6590 o G6620) y un cable eléctrico en ambos lados de la cerca no electrificada. Utilice un cable sencillo colocado a dos tercios de altura del animal (altura del pecho) para ser controlado.

PASO 4. Conecte la cerca

Conecte el terminal rojo del Energizador (CERCA) a la cerca utilizando cable doble aislado. Quite 5cm del plástico que lo recubre de uno de los extremos del cable. Doble el extremo del cable hasta formar un bucle. Desatornille el terminal rojo (CERCA) y ponga el bucle que se ha formado con el cable entre las arandelas. Atornille el terminal, asegurándose que el cable queda firmemente sujeto. Ponga el otro extremo del cable a la cerca utilizando abrazaderas de unión.

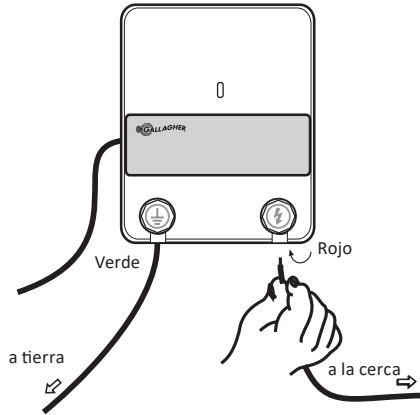

Paso 5. Enchufe el energizador

Revise que la luz del panel frontal del energizador está parpadeando.

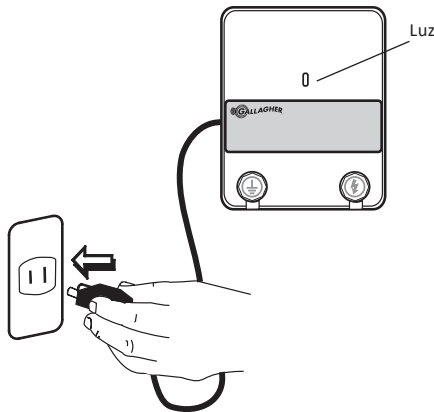

OPCIONES PARA EL ESPACIO ENTRE POSTES Y ALAMBRE

Estas cifras son tan sólo una guía para terrenos llanos.

Nota:  El símbolo indica alambre electrificado

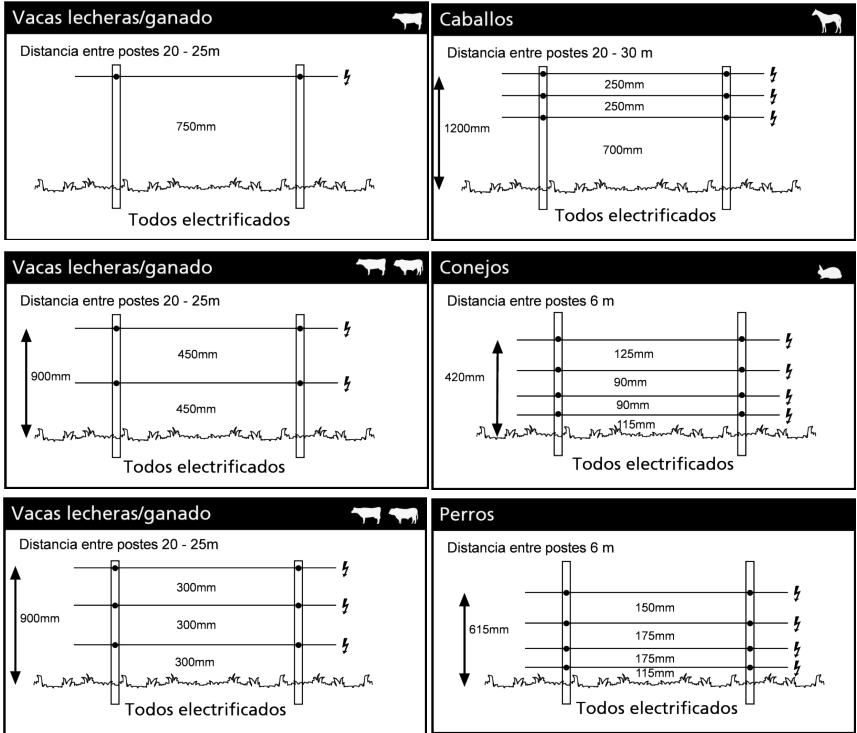

Para el espacio entre postes y alambres en áreas secas con condiciones pobres de tierra, consulte con su distribuidor Gallagher.

LISTA DE REVISIÓN DEL VOLTAJE

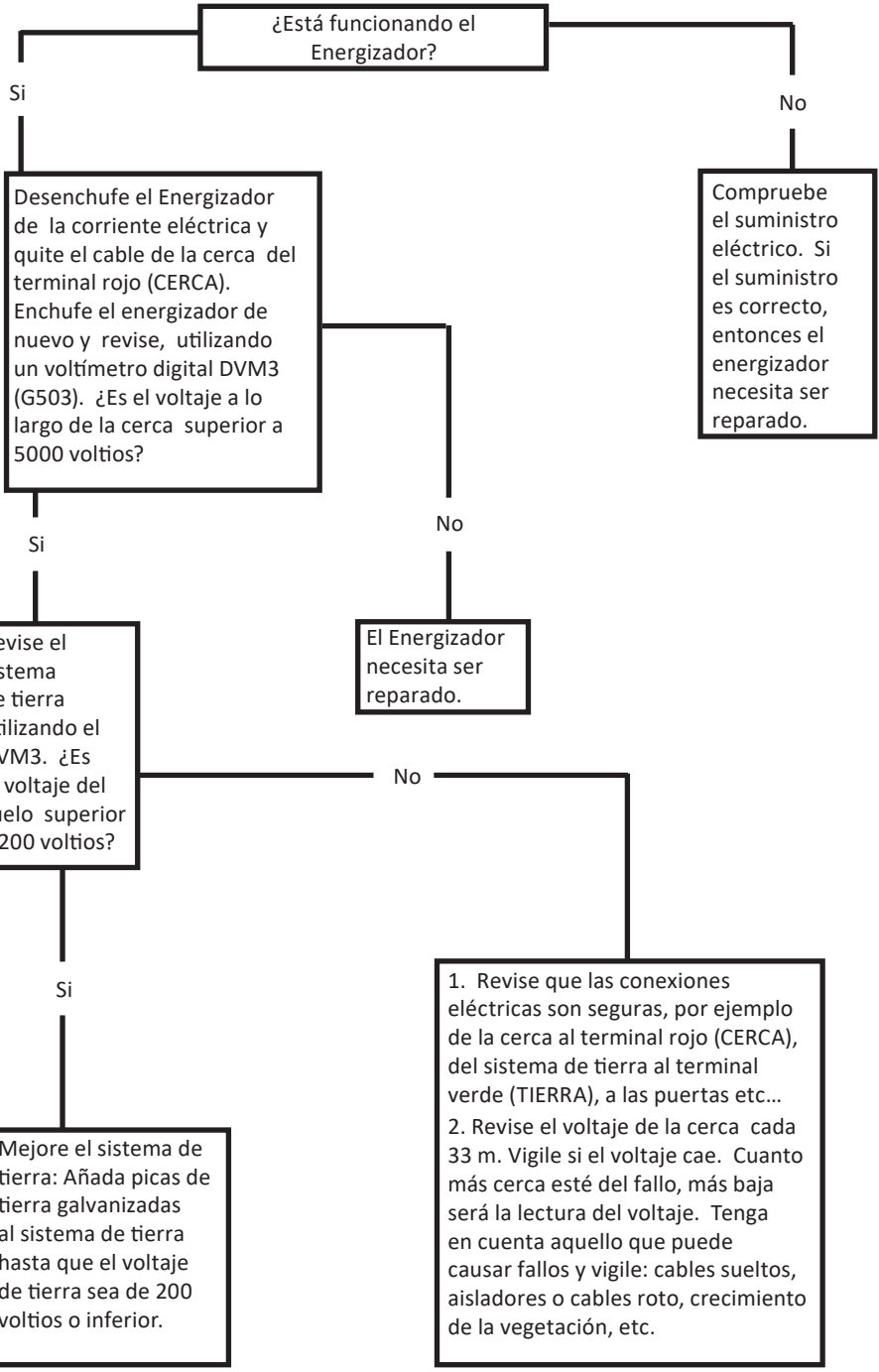

Español

MATERIALES Y HERRAMIENTAS

Los distribuidores Gallagher le ofrecen una completa gama de productos para su cerca eléctrica.

Cercos Permanentes

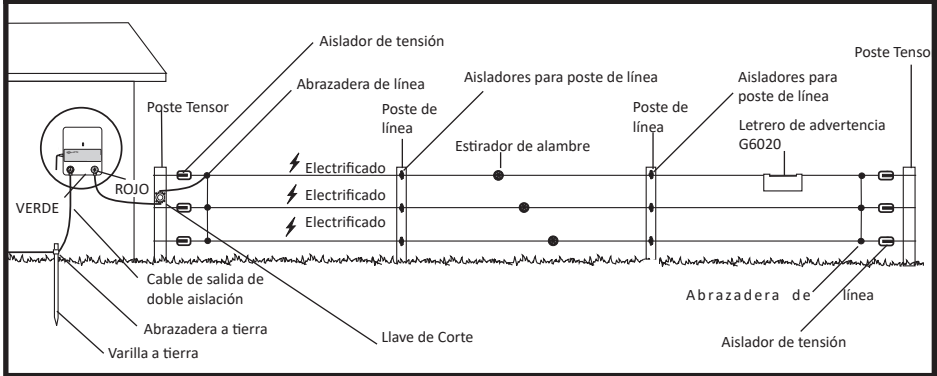

Cercos Eléctricos Portátiles

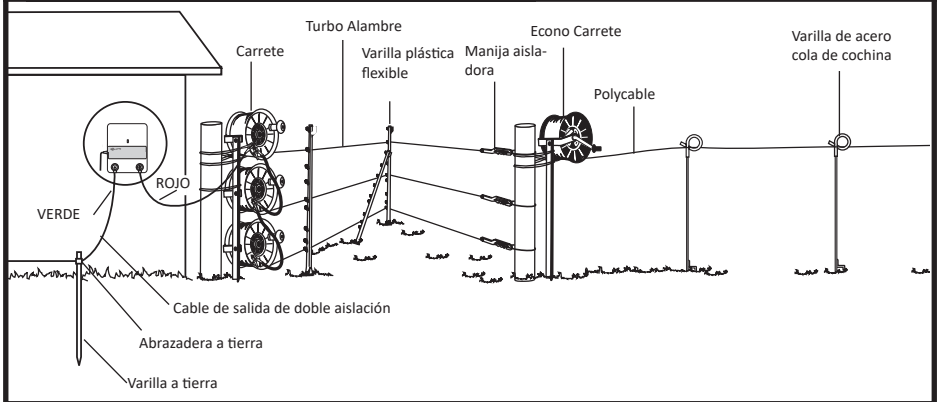

Contacte con su distribuidor Gallagher para especificaciones y diseño de su cerca.

DESECHO DE COMPONENTES Y EQUIPOS ELECTRÓNICOS



Este símbolo en el producto indica que dicho producto, embalaje, y por sobre todo la batería, no debe ser desechado con otros desperdicios. Es su responsabilidad desear este producto en un punto de recolección para el reciclado de equipos electrónicos. La colección separada y reciclaje de su equipo desechado ayudara a conservar los recursos naturales y asegurar que es reciclado de una manera que proteja la salud y el medio ambiente. Para mayor información sobre donde puede desear su equipo para reciclaje, por favor contacte a su centro de reciclado local o al distribuidor en donde usted compro el equipo.

ESPECIFICACIONES DEL PRODUCTO

	M35	M50	M120	M160
Fuente de alimentación	230 V 50 Hz			
Potencia	0,6 W	0,6 W	0,9 W	1,6 W
Energía acumulada	0,4 J	0,6 J	1,4 J	1,5 J
Energía de salida (máximo)	0,23 J	0,27 J	0,47 J	0,6 J
Tensión de salida (sin carga)	5,3 kV	5,9 kV	6,8 kV	7,6 kV
Protección de Ingreso	IPX4			
Dimensiones: (AxAxP)	220 x 174 x 76 mm			
Peso	0,8 kg			

INFORMAÇÕES IMPORTANTES



AVISO: LEIA TODAS AS INSTRUÇÕES

- **AVISO:** O aparelho não deve ser utilizado por crianças ou pessoas enfermas sem supervisão.
- As crianças pequenas devem ser supervisionadas para assegurar que não brinquem com o aparelho.
- Inspeccione regularmente o cabo de alimentação e o energizador para verificar se há danos. Se for encontrado danificado de alguma forma, interrompa imediatamente o uso do energizador e devolva-o a um Centro de Assistência Autorizado Gallagher para reparo, a fim de evitar situações de perigo.
- O energizador deve ser instalado em um abrigo e o cabo de alimentação não deve ser manuseado quando a temperatura ambiente estiver abaixo de +5 ° C.
- Recomenda-se que, em todas as áreas em que haja uma presença provável de crianças não supervisionadas que desconheçam os perigos das cercas elétricas, seja conectado um dispositivo de limitação de corrente devidamente classificado com uma resistência não inferior a 500 ohms entre o energizador e a cerca elétrica nesta área.
- Verifique o seu conselho local para os regulamentos específicos.
- A fixação da cerca deve ser instalada bem afastada de qualquer telefone ou linha telegráfica ou antena de rádio.
- Não coloque materiais combustíveis perto da cerca ou das ligações do energizador. Em tempos de risco extremo de incêndio, desligue o energizador.
- Não monte em locais expostos a fontes de calor (por exemplo, uma parede metálica aquecida pelo sol).
- Consultar a Assistência Técnica Gallagher.
- Não ligue dois Energizadores ao mesmo sistema de aterramento.
- Se estiver conectado a um circuito de alimentação que não tenha um Dispositivo de Corrente Residual (RCD), um RCD de plug-in sempre deve ser usado.
- Certifique-se de que o Energizador está totalmente protegido contra chuva, condensação e outras fontes de umidade.
- Certifique-se de que o Energizador tenha ventilação adequada.
- Energizadores com um Modo de Espera podem ligar ou desligar sem aviso prévio. O energizador deve ser desconectado da rede elétrica se necessitar ficar totalmente inoperante.
- As cercas elétricas para animais devem ser instaladas e operadas de modo que não provoquem nenhum perigo elétrico para pessoas, animais ou seus arredores.
- Não fique preso na cerca. Evite construções de cercas elétricas que possam levar ao emaranhamento de animais ou pessoas.
- **AVISO - OS INSTALADORES/USUÁRIOS DEVEM ESTAR CONSCIENTES:** Evite entrar em contato com a cerca elétrica com a cabeça, boca, pescoço ou tronco. Não escale por cima, através ou por baixo de uma cerca elétrica multi-fio. Use um portão ou um ponto de passagem especialmente construído.
- Uma cerca elétrica para animais não deve ser alimentada por dois energizadores separados ou por circuitos de vedação independentes do mesmo energizador.

- Para quaisquer duas cercas elétricas separadas para animais, cada uma alimentada por um energizador temporizado independentemente, a distância entre os fios das duas cercas elétricas para animais deve ser de pelo menos 2,5 m. Se o vão for fechado, isto deve ser efetuado por meio de material não condutor elétrico ou de uma barreira metálica isolada.
- O arame farpado ou concertina não deve ser eletrificado por um energizador.
- Uma cerca não eletrificada que incorpora arame farpado pode ser usada para suportar um ou mais fios eletrificados deslocados de uma cerca elétrica de animal. Os dispositivos de suporte dos fios eletrificados devem ser construídos de modo a assegurar que estes fios sejam posicionados a uma distância mínima de 150 mm do plano vertical dos fios não eletrificados. O arame farpado deve ser aterrado a intervalos regulares.
- Siga as recomendações do fabricante do energizador quanto ao aterramento.
- O eletrodo de aterramento do energizador deve penetrar no solo até uma profundidade de pelo menos 1 m (3 ft) e não estar a menos de 10 m (33 ft) de qualquer sistema de energia, telecomunicações ou outro sistema.
- Use cabo isolado de alta tensão em edifícios para isolar eficazmente as partes estruturais aterradas do edifício e onde o solo pode corroer o fio galvanizado exposto. Não use cabo elétrico doméstico.
- Os cabos de ligação que são colocados sob o solo devem ser colocados em dutos de material isolante, ou então deve ser utilizado um cabo isolado de alta tensão. Deve-se ter cuidado para evitar danos aos cabos de ligação devido aos efeitos de cascos de animais ou rodas de trator que afundam no chão.
- Os cabos de ligação não devem ser instalados no mesmo duto que os cabos da rede, os cabos de comunicação ou os cabos de dados.
- Os cabos de ligação e os cabos elétricos para cercas de animais não devem atravessar acima das linhas de alimentação ou linhas de comunicação.
- Os cruzamentos com linhas aéreas devem ser evitados sempre que possível. Se tal travessia não puder ser evitada, deve ser feita por baixo da linha elétrica e tão perto quanto possível em ângulos retos.
- Se os cabos de ligação e os cabos elétricos para cercas de animais estiverem instalados perto de uma linha de energia aérea, as distâncias não devem ser inferiores às indicadas na tabela abaixo.

Distâncias mínimas das linhas elétricas para cercas elétricas para animais

Linha de alimentação Tensão V	Espaço livre M
Menor ou igual a 1 000	3
Superior a 1 000 e inferior ou igual a 33 000	4
Superior a 33 000	8

- Se os cabos de conexão e os cabos elétricos de cerca de animais estiverem instalados perto de uma linha de energia aérea, sua altura acima do solo não deve exceder 3 m. Esta altura aplica-se a ambos os lados da projeção ortogonal dos condutores mais externos da linha elétrica na superfície do solo, por uma distância de:
 - 2 m para as linhas elétricas com uma tensão nominal não superior a 1 000 V;
 - 15 m para linhas elétricas com uma tensão nominal superior a 1 000 V.
- As cercas de animais elétricas destinadas a impedir as aves, a contenção de animais domésticos ou treinamento de animais, tais como vacas, só precisam de ser alimentadas por energizadores de baixo rendimento para obter um desempenho satisfatório e seguro.
- Em cercas de animais elétricas destinadas a impedir que os pássaros se alojem em edifícios, nenhum fio elétrico de cerca deve ser conectado ao eletrodo de aterramento do energizador. Deve ser instalado um sinal de alerta em todos os pontos onde as pessoas possam ter acesso imediato aos condutores.
- Quando uma cerca elétrica de animal atravessa um caminho público, deve-se incluir um portão não eletrificado na cerca elétrica para animais naquele ponto ou um cruzamento por meio de escoras. Em qualquer cruzamento, os fios eletrificados adjacentes devem possuir sinais de aviso.
- Qualquer parte de uma cerca elétrica de animais instalada ao longo de uma via pública ou caminho deve ser identificada com sinais de alerta de cercas elétricas (G6020) em intervalos regulares que sejam firmemente presos aos postes da cerca ou firmemente presos aos fios da cerca.
- O tamanho do sinal de aviso deve ser de pelo menos 100 mm x 200 mm.
- A cor de fundo de ambos os lados do sinal de aviso deve ser amarela. A inscrição no sinal deve ser preta e deve ser:
 - "CUIDADO: Cerca Elétrica" ou,
 - o símbolo:

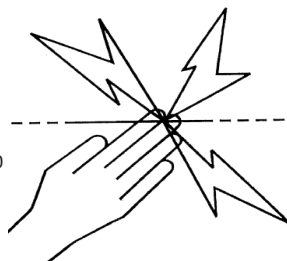

- A inscrição deve ser permanente, inscrita em ambos os lados do sinal de aviso e ter uma altura de pelo menos 25 mm.
- Assegure-se de que todos os equipamentos auxiliares ligados ao circuito elétrico da cerca de animais proporcionam um grau de isolamento entre o circuito da cerca e a rede de alimentação equivalente ao fornecido pelo energizador.
- Deve ser prevista proteção contra as intempéries para os equipamentos auxiliares, a menos que este equipamento seja certificado pelo fabricante como sendo adequado para utilização no exterior e seja de um tipo com um grau mínimo de proteção IPX4.

Este energizador está em conformidade com as normas internacionais de segurança e é fabricado de acordo com as normas internacionais.

A Gallagher reserva-se o direito de fazer alterações sem aviso prévio a qualquer especificação do produto para melhorar a confiabilidade, função ou design. E & OE.

A autora agradece a Comissão Eletrotécnica Internacional (IEC) a permissão para reproduzir informações da sua Publicação Internacional 60335-2-76 ed.2.2 (2013). Todos esses extratos são de direitos autorais da IEC, Genebra, Suíça. Todos os direitos reservados. Mais informações sobre a IEC estão disponíveis em www.iec.ch. A IEC não se responsabiliza pela colocação e contexto em que os extratos e conteúdos são reproduzidos pelo autor, nem a IEC é responsável por qualquer outro conteúdo ou precisão neles contidos.

SERVIÇO DE APARELHOS COM ISOLAMENTO DUPLO

Em um controlador de duplo isolamento, são fornecidos dois sistemas de isolamento em vez de aterramento. Nenhum cabo de aterramento do equipamento é fornecido no cabo de alimentação de um controlador com isolamento duplo, nem um meio para aterramento do equipamento deve ser adicionado ao controlador. Manutenção de um controlador de isolamento duplo requer extremo cuidado e conhecimento do sistema, e deve ser feito apenas por pessoal de serviço qualificado. Peças de substituição de um controlador de isolamento duplo devem ser idênticas às peças que substituem. Um controlador com isolamento duplo é marcado com as palavras "ISOLAMENTO DUPLO" ou "DUPLAMENTE ISOLADO". O símbolo para isolamento duplo  também pode ser marcado no aparelho.

COMO O ENERGIZADOR FUNCIONA

O energizador envia pulsos elétricos ao longo da linha da cerca, com intervalos de cerca de um segundo.

Estes pulsos dão no animal um choque curto e forte, porém seguro. O choque não prejudica o animal. É suficiente para que o animal nunca esqueça o choque e evite a cerca.

Dicas Práticas

- Verifique suas leis locais sobre cercas: leis locais podem solicitar uma permissão para uso.
- Verifique a cerca periodicamente. Remova quaisquer galhos caídos, ervas daninhas ou arbustos, pois estes causarão um curto-circuito na cerca e reduzirão o controle de animais.
- Todos os animais precisam de tempo para aprender a respeitar a cerca. Podem ser necessários vários dias para treinar o animal e a cerca pode precisar de pequenos ajustes.
- Animais propensos a pular podem ser difíceis de se confinar. Talvez você precise tentar diferentes alturas de cerca para determinar a mais adequada.
- Use isoladores de alta qualidade: isoladores de baixa qualidade ou rachados e tubos de plástico não são recomendados, pois causarão um curto-circuito.
- Use braçadeiras em todas as conexões do fio de aço para garantir a alta qualidade do circuito.
- Este energizador deve ser aterrado utilizando estacas de metal galvanizado para garantir que a cerca elétrica funcione corretamente.
- Cabos com isolamento duplo devem ser usados em edifícios, sob portais e onde o solo possa corroer o fio galvanizado exposto. Nunca utilize cabos elétricos domésticos, pois estes são feitos para uma tensão máxima de 600 volts e haverá vazamento de eletricidade.
- Em cercas de energia permanente, use fios de alta resistência de calibre 12,5 (2,5 mm).

GUIA DE INSTALAÇÃO EM 5 PASSOS

Passo 1. Monte o eletrificador

A instalação do eletrificador é fácil. Monte o eletrificador em uma parede, em ambiente interno, fora do alcance das crianças e próximo de uma tomada elétrica.

Instale onde não haja risco de o eletrificador causar incêndios, sofrer danos mecânicos ou por contato com água ou umidade.

1. Usando o modelo na página central como guia de perfuração, perfure 2 furos de 4mm (5/32") com espaçamento de 176mm (A e B).
2. Fixe os parafusos fornecidos na parede, deixando a cabeça do parafuso cerca de 3mm (1/8") para fora da parede.
3. Coloque o eletrificador sobre eles e deslize-o para baixo para que se encaixe nos parafusos.

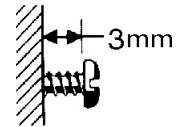
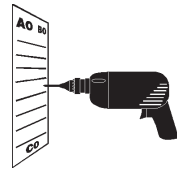
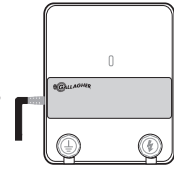

a

b

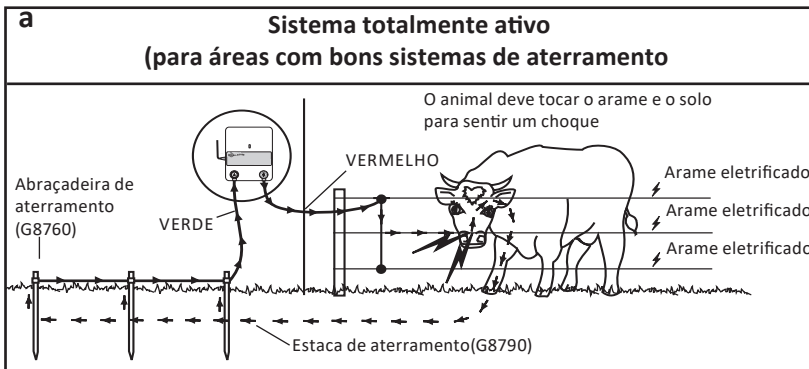

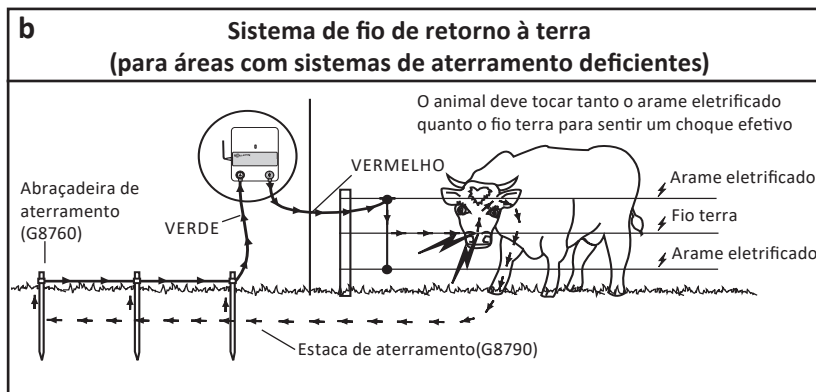

Passo 2. Instale o sistema de aterramento

Prédios e portões, por exemplo, podem ser eletrificados com tensões da cerca, se o eletrificador for aterrado incorretamente.

Siga cuidadosamente as instruções de.

O lugar mais efetivo para um sistema de aterramento é em solo continuamente úmido; veja a ilustração a. Para áreas secas e com más condições de aterramento, veja a ilustração b.

Instale o sistema de aterramento a pelo menos 10m (33 pés) de qualquer pino de aterramento de fonte de alimentação, telefone subterrâneo ou cabo de energia. Finque uma estaca de aterramento de 2m (6 pés) no solo, até que apenas 5cm (2") permaneçam acima do solo.

Para fixar o cabo de aterramento:

1. Com um cabo duplo isolado, remova 5cm (2") de revestimento plástico de uma das extremidades do cabo.
2. Conecte o fio terra ao eletrificador.
 - a. Dobre a ponta do fio para formar um laço.
 - b. Desaparafuse o terminal verde (TERRA) no eletrificador e insira o laço do fio entre as arruelas.
 - c. Aparafuse para fechar o terminal, garantindo que o fio esteja firmemente preso.
3. Instale o cabo ao longo das paredes e conecte-o à estaca de aterramento.
4. Para prender o cabo à estaca de aterramento, remova 10cm (4") de isolamento do cabo no ponto de aterramento e prenda o fio exposto ao à estaca usando uma abraçadeira de aterramento.
5. Aperte a abraçadeira.

Observação: um aterramento inadequado pode causar interferência em linhas telefônicas, rádios e televisões. Isso pode ser reconhecido por sons de cliques nos telefones.

Passo 3. Como instalar a cerca

1. Planeje o cabeamento da cerca. Se possível, evite áreas ásperas, pedregosas ou íngremes. Para conseguir o melhor desempenho da cerca elétrica, utilize cercas com vários fios (pelo menos 3 fios conectados em paralelo).
2. Passe o fio inferior entre os montantes extremos.
3. Tensione os fios até que haja apenas uma leve folga visível.
4. Conecte todos os fios energizados em paralelo na extremidade de cada seção de cerca usando abraçadeiras de junção G6030.
5. Conecte o sistema de cerca por baixo dos portões, nunca por cima. Não use portões elétricos para levar energia através de passagens. Instale o cabo de saída G6270 em um tubo de plástico (para proteção física) a uma profundidade de 30cm (12"). Vire as extremidades do tubo para baixo para manter a água fora. Conecte cada extremidade do cabo às abraçadeiras de junção.

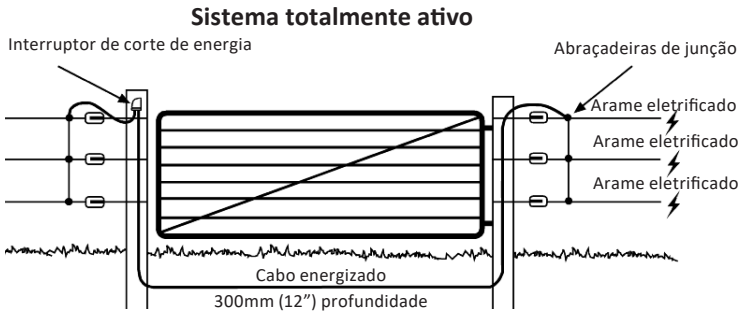

6. Use um nó direito ou nó em oito ao unir fios sob tensão.



Nó oito



Nó direito

Cerca deslocada

É possível proteger cercas não elétricas existentes para durarem muitos mais anos mais simplesmente anexando suportes de deslocamento e um fio eletrificado em um ou ambos os lados da cerca não elétrica. Utilize um único fio deslocado, posicionado a dois terços da altura do animal (altura do peito) a ser controlado.

Passo 4. Conecte a cerca

Conecte o terminal vermelho (CERCA) do eletrificador à cerca usando um cabo duplo isolado. Remova 5cm (2") de revestimento plástico de uma das extremidades do cabo. Dobre a ponta do fio para formar um laço. Desaparafuse o terminal vermelho (CERCA) e insira o laço do fio. Aparafuse para fechar o terminal, garantindo que o fio esteja firmemente preso. Fixe a outra extremidade do cabo à cerca usando uma abraçadeira de junção.

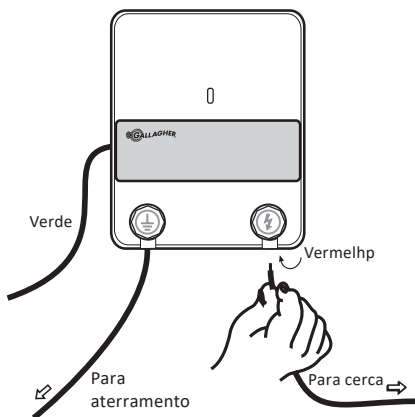

Passo 5. Conecte o eletrificador em uma tomada

Verifique se a luz na frente do eletrificador está piscando.

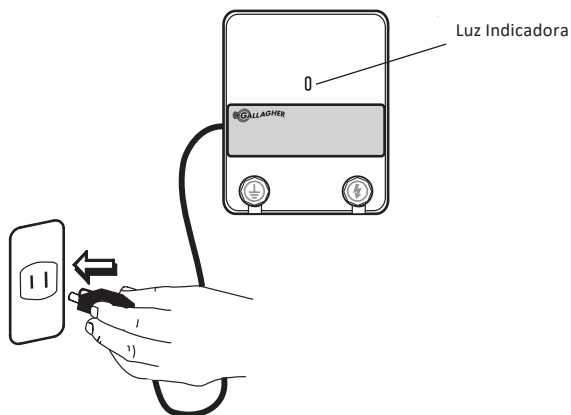

OPÇÕES DE ESPAÇAMENTO DE FIOS E HASTES

Essas figuras são apenas diretrizes apenas para condições de terreno plano.

Observação: ⚡ o símbolo indica um arame eletrificado, que carrega pulsos elétricos

⏚ O símbolo indica um fio terra

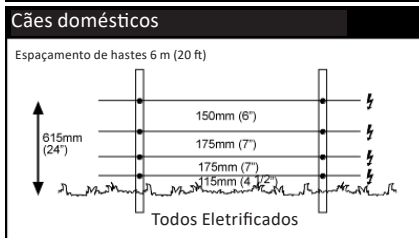
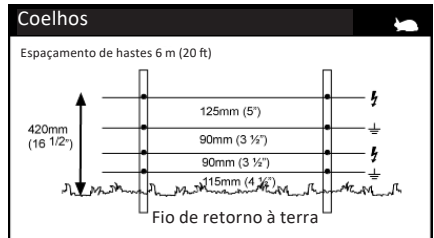
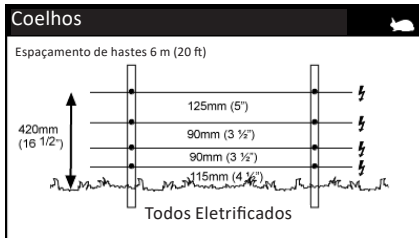
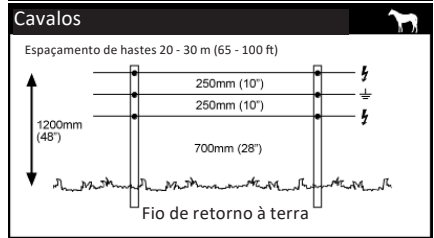
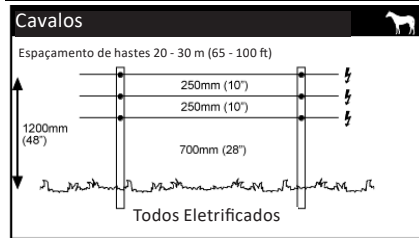
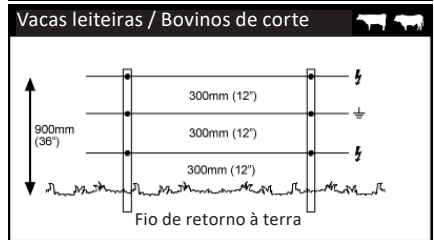
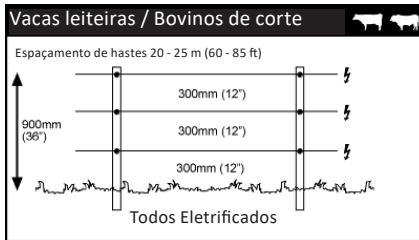
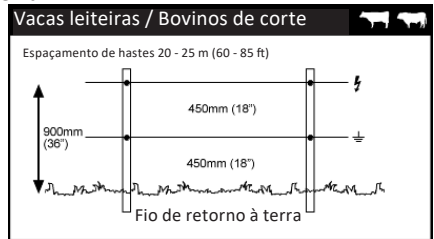
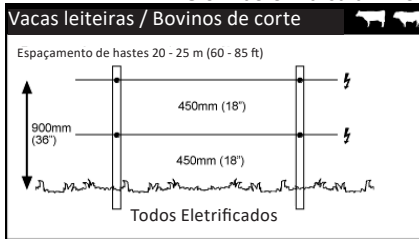

Para espaçamentos de fios e hastes em áreas secas com condições de aterramento ruins, consulte seu revendedor Gallagher.

LISTA DE VERIFICAÇÃO DE TENSÃO

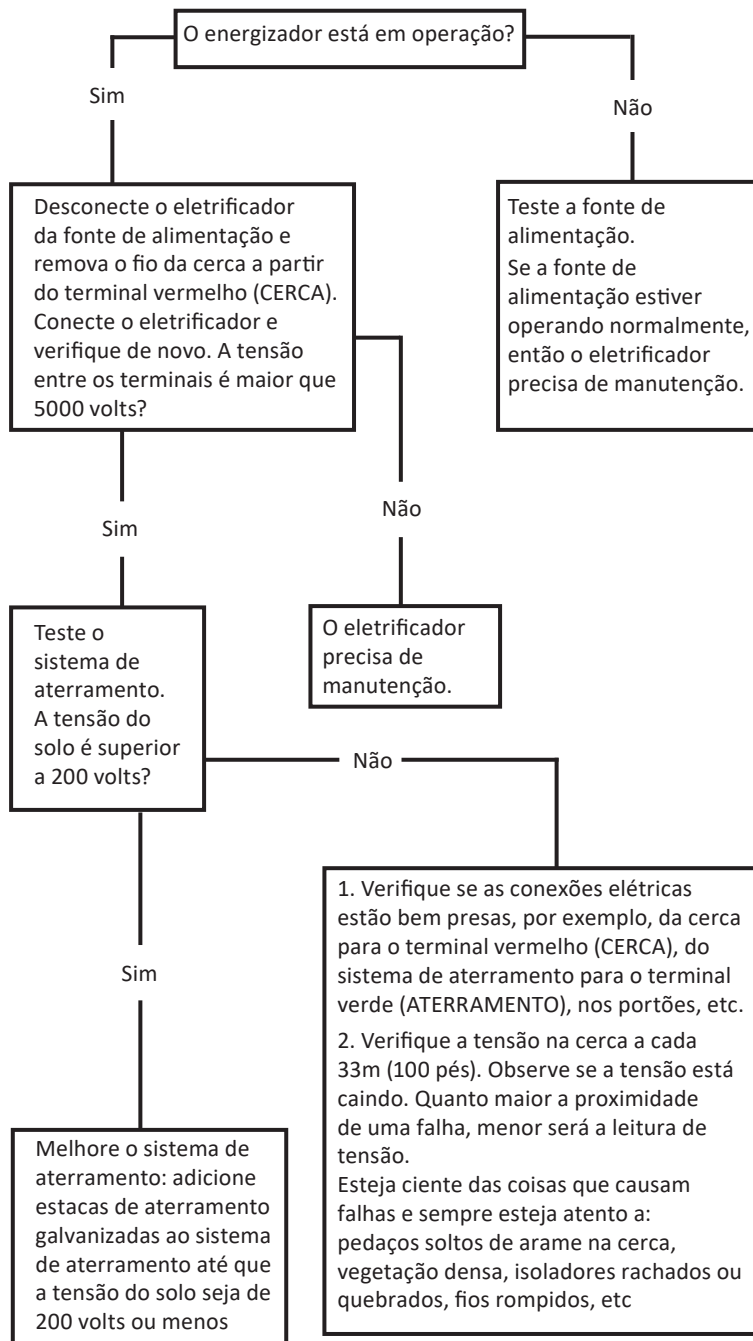

FERRAMENTAS E MATERIAIS

Revendedores da Gallagher oferecem uma ampla gama de produtos para sua cerca elétrica.

Cerca permanente

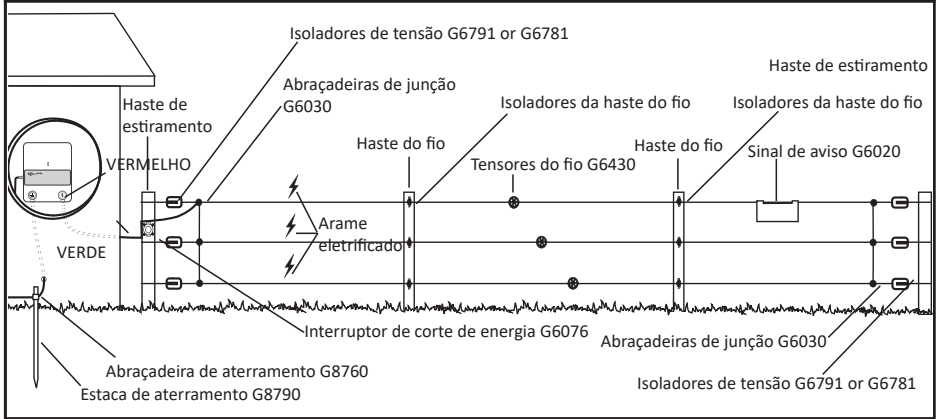

Portable Fence

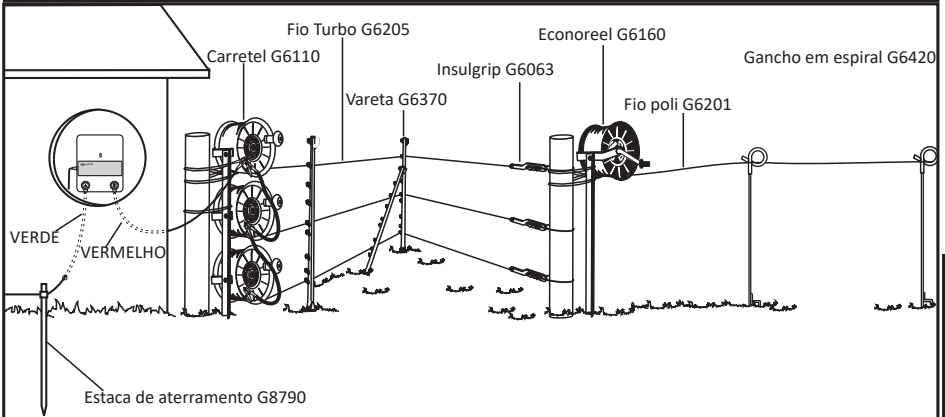

ESPECIFICAÇÕES DO PRODUTO

	M120	M160
Tensão de alimentação	220 V 60 Hz	
Potência	0,9 W	1,6 W
Energia armazenada	1,4 J	1,5 J
Energia de saída	0,47 J	0,6 J
Tensão de saída: (sem carga)	6,8 kV	7,6 kV
IP Rating (Ingresso)	IPX4	
Dimensões: A x L x P	220 x 174 x 76 mm	
Peso	0,8 kg	

DESCARTE DE EQUIPAMENTOS ELÉTRICOS E ELETRÔNICOS



Este símbolo no produto indica que este produto, embalagem e com cuidado especial da bateria não devem ser descartados com outros resíduos. Em vez disso, é de sua responsabilidade descartar o equipamento rejeitado entregando-o a um ponto de coleta para a reciclagem de resíduos de equipamentos elétricos e eletrônicos. A coleta seletiva e reciclagem das peças de descarte dos equipamentos ajudará a conservar os recursos naturais e irá garantir que o mesmo será reciclado de uma forma que proteja a saúde humana e o meio ambiente. Para mais informações sobre onde você pode entregar o seu equipamento para reciclagem, entre em contato com o órgão responsável pela reciclagem no seu município ou com a empresa na qual adquiriu o produto

VIKTIG INFORMATION

VARNING: Läs alla instruktioner

- **VARNING:** Denna apparatur är inte tänkt att användas av barn eller handikappade personer utan övervakning.
- Håll barn under uppsikt för att vara säker på att de inte leker med utrustningen.
- Inspektera matningssladden, kablar, ledningar och aggregatet regelbundet. Om du upptäcker skador bör du omedelbart sluta använda aggregatet och återlämna det till ett av Gallaghers auktoriserade servicecenter för reparation i syfte att undvika faror.
- Aggregatet måste installeras under skydd och stickkontakten får inte hanteras när omgivande temperatur understiger +5 grader Celsius.
- I alla områden där det kan förekomma barn utan uppsikt som inte känner till farorna med elstängsel, rekommenderas det att en korrekt dimensionerad strömbegränsningsenhet med ett motstånd på minst 500 ohm ansluts mellan aggregatet och det elektriska stängslet.
- Kontrollera lokala förordningar för specifika regler.
- Elstängsel skall installeras på säkert avstånd från telefon- eller telegraflinjer samt radioantenner.
- Det är ytterst osannolikt att väl isolerade och väl underhållna elstängsel som används i en miljö där vegetationen hålls efter orsakar bränder. Koppla från aggregatet vid extrem brandrisk.
- Montera inte aggregatet på platser som är utsatta för värme (t.ex. en soluppvärmd vägg).
- Överlämna service åt kvalificerad servicepersonal från Gallagher.
- Anslut inte två aggregat till samma jordningssystem.
- Om aggregatet är anslutet till en strömkälla utan jordfelsbrytare skall det alltid användas en stickprop med jordfelsbrytare.
- Se till att aggregatet är skyddat från regn, fukt och andra källor till fukt.
- Säkerställ att aggregatet har tillräcklig ventilation.
- Aggregat med standby läge kan slå på eller av utan förvarning. Aggregatet måste kopplas från elnätet om det behöver försättas helt ur funktion.
- Elstängsel ska installeras på så sätt att de inte utgör någon fara för personer, djur eller omgivningar.
- Undvik konstruktioner av elstängsel som sannolikt leder till att djur eller personer fastnar.
- **VARNING - INSTALLATÖRER/ANVÄNDARE BÖR TÄNKA PÅ:**
Undvik kontakt med elstängseltrådar, speciellt med huvudet, nacken och bröstkorgen. Klättra aldrig över, igenom eller under ett elstängsel med flera trådar. Använd en grind eller en speciellt utformad korsningspunkt.
- Ett elektriskt stängsel skall inte matas från två olika aggregat eller från oberoende stängselkretsar från samma aggregat.
- Avståndet mellan trådarna på två valfria elstängsel som drivs av olika aggregat med oberoende timing bör vara åtminstone 2.5m. Om detta avstånd ska minskas så måste det ske med hjälp av ett isolerande material eller en isolerad metallbarriär.
- Led aldrig ström i taggtrådar eller liknande vassa trådar.
- Ett icke-elektriskt stängsel med exempelvis taggtråd eller rakbladstråd kan användas för att stödja

ett eller flera avstängda trådar i ett elstängsel. Stödanordningarna för eltrådarna bör utformas för att garantera att dessa trådar placeras minst 150 mm från det vertikala planet för icke strömförande trådar. Taggtråd och rakbladstråd skall jordas med jämna intervall.

- Följ rekommendationerna från tillverkaren av aggregatet gällande jordning.
- Aggregatets jordning måste stickas ner minst 1 m i marken och placeras minst 10 m ifrån andra strömledningar, telefonledningar eller andra jordningssystem.
- Använd matarledning i byggnader och på de ställen där jord kan fräta på frilagd galvaniserad tråd. Använd inte elkablar avsedda för hushållet.
- Anslutningskablar som dras under jorden skall gå igenom en krets med isolerande material. I annat fall skall isolerad högspänningskabel användas. Försiktighet bör iakttas så att inte anslutningskablar skadas på grund av djurhovar eller traktorhjul som kommer ned i jorden.
- Anslutningskablar skall inte installeras i samma krets som huvudmatningsledningar, kommunikationskablar eller datakablar.
- Anslutningskablar och elektriska djurstängseltrådar skall inte dras ovanför luftburna elledningar eller kommunikationsledningar.
- Korsningar med luftburna elledningar bör om möjligt undvikas. Om en sådan korsning inte kan undvikas ska den göras under elledningen och i möjligaste mån i räta vinklar med denna.
- Om anslutningskontakter och elstängseltrådar har installerats nära en elledning bör gränsvärdena som anges nedan respekteras:

Minsta avstånd från kraftledning

Spänning i kraftledning volt	Avstånd i meter
≤ 1 000	3
> 1 000 ≥ 33 000	4
> 33 000	8

- Om anslutningskontakter och elstängseltrådar har installerats nära en elledning bör deras höjd ovanför marken inte överstiga 3 m. Denna höjd gäller båda sidor av den ortogonala projektionen av elledningens yttersta ledare på marken, på ett avstånd av:
 - 2m för elledningar som har en driftspänning på högst 1000V;
 - 15m för elledningar med en driftspänning över 1000V.
- Elektriska djurstängsel avsedda för att avskräcka fåglar, inhägnad av husdjur och träning av exempelvis kor behöver bara matas med aggregat med låg effekt för att erhålla säker och tillfredsställande drift.
- Avskräckning av fåglar: När aggregatet används för att mata ett system med ledare som används för att avskräcka fåglar från att bygga bo på byggnader, bör ingen ledare anslutas till jord. En strömbrytare ska installeras så att man kan isolera aggregatet från alla nätenhetens poler och tydliga varningsskyltar bör sättas upp på alla punkter där personer har enkel tillgång till ledarna.
- När ett elstängsel korsar en allmän stig skall en elfri grind införas vid denna punkt eller så ska en korsning med hjälp av stättor upprättas. Vid alla sådana korsningar skall intilliggande eltrådar förses med varningsskyltar. (021888).
- Elstängsel som är monterade utmed allmän väg eller stig måste regelbundet förses med varningsskyltar fast förankrade på stängselstolpar eller fästa på den elektriska tråden.
- Storleken på varningsskylten måste vara minst 100mm x 200mm.
- Bakgrundsfärgen på båda sidorna av varningsskylten måste vara gul. Inskriften på skylten måste vara svart och skall antingen bestå av:
 - texten "Var försiktig Elektriskt stängsel eller
 - symbolen som visas:
- Inskriften måste vara outplånlig. Inskriften måste finnas på båda sidorna av varningsskylten samt att höjden på inskriften måste vara minst 25mm.
- Försäkra dig om att all 230Volts driven, underordnad utrustning till ditt elstängsel sörjer för en isolering mellan stängsel området och strömförsörjningen likvärdigt till den som medföljer elstängselaggregatet.
- Skydd mot väder ska ges för utrustning som inte har certifierats av tillverkaren som passande för användning utomhus och är av en typ med ett minimum skydd av IPX4.

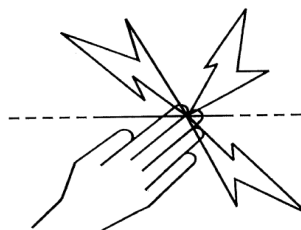

Detta aggregat uppfyller internationella säkerhetskrav och tillverkas enligt internationell standard.

Gallagher förbehåller sig rätten att göra ändringar utan föregående varning av valfri produktspecifikation för att förbättra säkerhet, funktion eller design.

Författaren tackar International Electrotechnical Commission (IEC) för tillstånd att återge information från sin internationella publicering 60335-2-76 ed.2.2 (2013). Alla sådana utdrag är copyright IEC, Genève, Schweiz. Alla rättigheter reserverade. Ytterligare information om IEC finns på www.iec.ch. IEC har inget ansvar för placering och i vilket sammanhang de utdrag och innehåll återges av författaren, och inte heller är IEC på något sätt ansvariga för det övriga innehållet eller riktigheten i dessa.

UNDERHÅLL AV DUBBELISOLERADE ANORDNINGAR

I en dubbelisolerad kontrollor finns två isoleringssystem i stället för jordning. Inget verktyg för jordning finns alltså i en dubbelisolerad kontrollors strömförsörjningssladd, inte heller ska en sådan finnas där. Att underhålla en dubbelisolerad kontrollor kräver extrem noggrannhet och kunskap om systemet, och endast kvalificerad servicepersonal kan åta sig det. Ersättningsdelar för en dubbelisolerad kontrollor måste vara identiska med de delar som ersätts. En dubbelisolerad ledare är markerad med orden DUBBEL ISOLERAD eller DUBBEL ISOLERING. Symbolen för dubbel isolering  kan också vara markerad på aggregatet.

SÅ HÄR FUNGERAR AGGREGATET

Aggregatet sänder elektriska impulser till elstängslet med cirka 1 sekunds intervall. Dessa impulser ger djuren en kort, effektiv, men säker stöt. Stöten skadar inte djuret. Den är tillräcklig för att djuret inte skall glömma den, utan undviker att komma i kontakt med stängslet.

Praktiska råd

- Kontrollera de lokala stängselföreskrifterna innan du tar elstängsel i bruk. Lokala förordningar kanske kräver tillstånd för användande av elstängsel.
- Kontrollera regelbundet att elstängselaggregatet fungerar. Detta gör du genom att kolla att kontroll lampan blinkar.
- Kontrollera stängslet regelbundet. Ta bort eventuell vegetation, nedfallna grenar/kvistar etc. Eftersom detta kan orsaka kortslutning och det innebär reducerad djurkontroll.
- Alla djur behöver en inlärningsperiod för att lära sig respektera stängslet. Det kan ta flera dagar för att träna djuret och stängslet behöver kanske justeras lite.
- Djur som är hoppbenägna kan vara svåra att stängsla in. Du kanske får prova dig fram till rätt höjd på stängslet.
- Använd alltid högkvalitativa isolatorer. Isolatorer med dålig kvalitet, eller plaströr, är inte att rekommendera eftersom de ofta orsakar kortslutning.
- Använd kontaktklämmor (010851/010868) på alla skarvar du gör för att försäkra dig om en bra kontakt.
- Detta aggregat måste jordas för att fungera korrekt. Detta gör du genom att använda galvaniserade jordspjut.
- Dubbelisolerad matarledning bör alltid användas inomhus, under grindar och där marken kan åstadkomma rost på exponerad varmgalvaniserad tråd. Använd aldrig hushållskabel. Den är endast lämplig för max 600V och läcker el.
- I permanenta elstängsel använd alltid en varmgalvaniserad High Tensile tråd med 2.5mm diameter.

5-STEPS INSTALLATIONS GUIDE

Steg 1. Montera aggregatet

Aggregatet är enkel att montera. Montera aggregatet på en vägg, skyddad, utom räckhåll för barn, i närheten av ett 230V uttag.

Montera aggregatet där det inte finns någon risk för att aggregatet kan orsaka brand eller mekanisk skada.

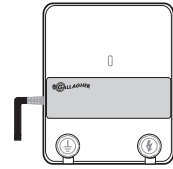

1. Borra 2 x 4 millimeters hål (A & B) med hjälp av monteringsmallen på mittensidorna.
2. Fäst de medföljande skruvarna i väggen och lämna dess huvuden ca 3 millimeter utanför väggen.
3. Placera aggregatet över skruvarna och låt det sedan glida ner över dem.

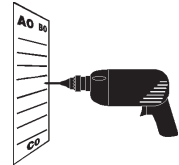

a

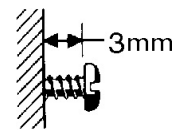

b

Steg 2. Installera jordningssystemet

Byggnader, grindar etc. kan bli strömförande om aggregatet är dåligt jordat.

Följ jordningsinstruktionerna noggrant.

Det mest effektiva stället för ett jordningssystem är i ständigt fuktig jord (se illustration a).

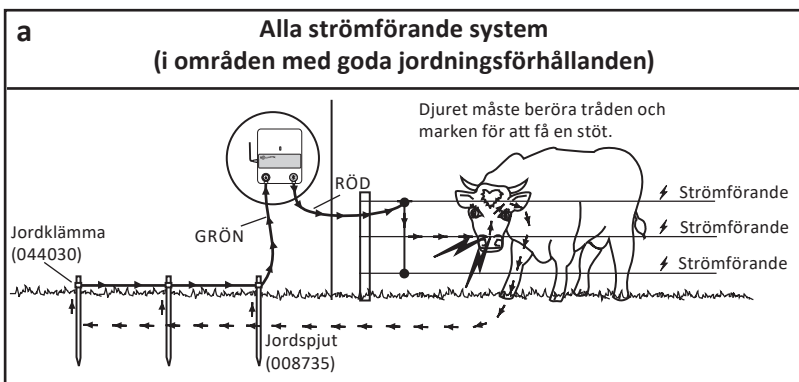

I områden med dåliga jordningsförhållanden, se illustration b.

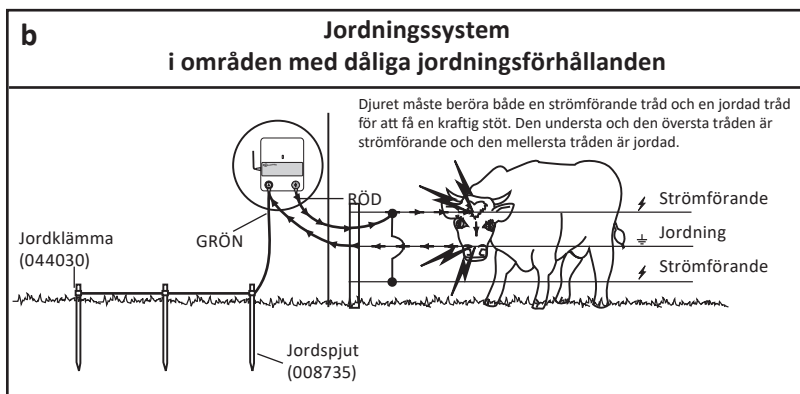

Installera jordningssystemet minst 10m från eventuell kraftledning, annan jordning, nedgrävd telefon- eller elkabel. Stick ner galvaniserade jordspjut på ca 2m i marken, tills bara 5cm av dem syns ovan mark.

Att fästa jordkabeln:

1. Använd dubbelisolerad matarledning (021604/021611), avlägsna 5cm i ena änden av kabelns plastöverdrag.
2. Anslut jordkabeln till aggregatet.
 - a. Böj änden av kabeln till en ögla.
 - b. Skruva loss den gröna (JORD) terminalen på aggregatet och stick in ögla mellan packningarna.
 - c. Skruva fast terminalen, efter att du säkerställt att jordkabeln är på plats.
3. Lägg ut jordkabeln längs väggen och ut till jordspjutet.
4. Fäst kabeln i jordspjutet genom att ta bort 10cm av kabelns isolation vid jordspjutet. Kläm sedan fast den oskyddade tråden i jordspjutet med en jordklämma.
5. Spänn klämman.

OBS! Dålig jordning kan orsaka störningar i din telefon, tv-apparat och radio. Detta märks genom ett klickande ljud i exempelvis din telefon.

Steg 3. Hur man installerar stängslet

1. Planera stängsellinjen. Undvik om möjligt områden som är ojämna, steniga eller branta. För att uppnå bästa prestanda i stängslet bör du använda flertrådsstängsel (minst tre trådar kopplade parallellt).
2. Dra ut den nedersta tråden mellan hörnstolparna.
3. Spänn trådarna tills de sviktar bara en aning.
4. Koppla ihop alla strömförande trådar parallellt vid varje stängsels slut med hjälp av kontaktklämma 010851/010868.
5. Led stängselsystemet under grindar hellre än ovanför. Använd inte elgrindar för att leda ström genom grindar. Installera matarledning (021604/021611) i ett plaströr (för att skydda den) 30 cm djupt. Böj rörets ändrar neråt för att hindra att vatten tränger in. Koppla matarledningens bäge ändrar till kontaktklämmorna (010851/010868).

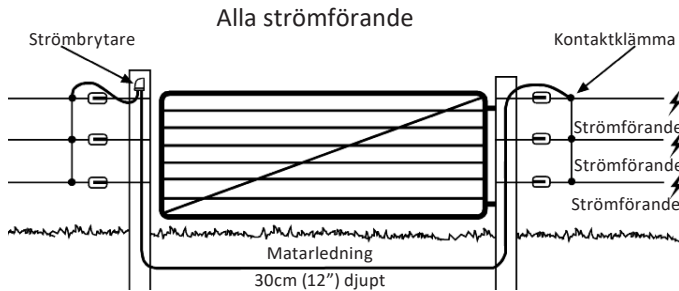

6. Använd åttaknop eller råbandsknop när du skarvar en tråd.



Åttaknop



Råbandsknop

Stängsel med distanshållare

Befintliga icke-elektriska stängsel kan fås att hålla i många år bara genom att montera distanshållare och en eltråd på båda sidor om stängslet. Använd en eltråd, placerad på två tredjedelar av höjden på det djur (brösthöjd) som ska kontrolleras.

Steg 4. Anslut stängslet

Anslut aggregatets röda (STÄNGSEL) terminal till stängslet genom att använda dubbelisolerad kabel (021604/021611). Avlägsna 5cm av plastöverdraget i ena änden av kabeln. Böj änden av tråden till en ögla. Skruva loss den röda (STÄNGSEL) terminalen och stick in ögla mellan packningarna. Skruva fast terminalen, efter att du säkerställt att jordkabeln är på plats. Fäst den andra änden på stängslet med hjälp av en kontaktklämma (010851/010868).

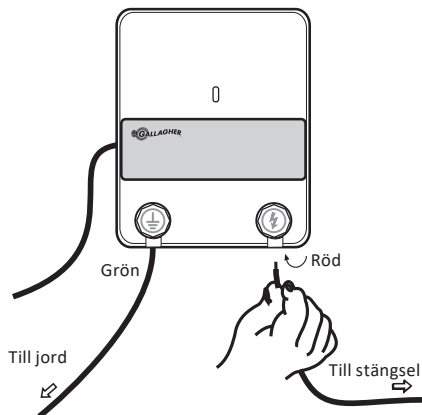

Steg 5. Sätt i kontakten I 230V uttaget

Kontrollera att lampan blinkar på aggregatet framsida.

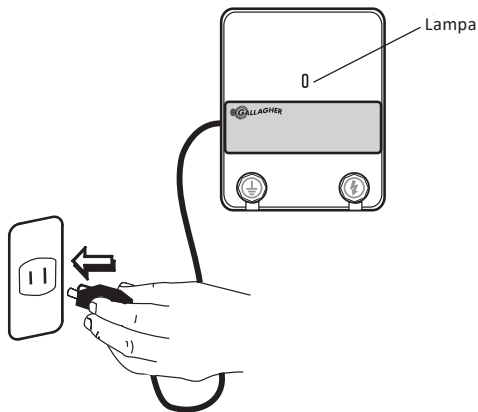

ALTERNATIV FÖR TRÅD- OCH STOLPAVSTÅND

Dessa siffror är riktlinjer vid släta markförhållanden.

OBS!



Symbolen indikerar tråd med strömförande pulser.

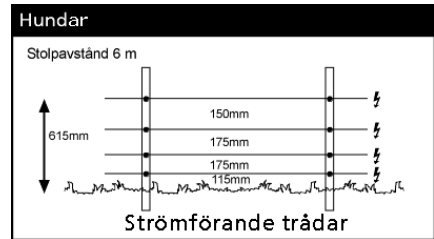
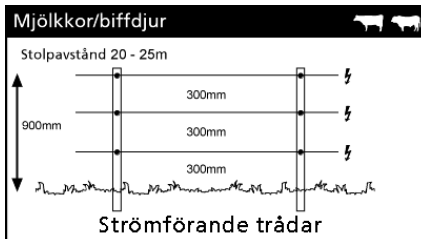
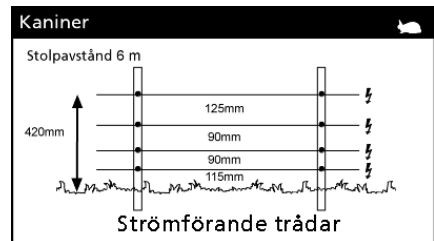
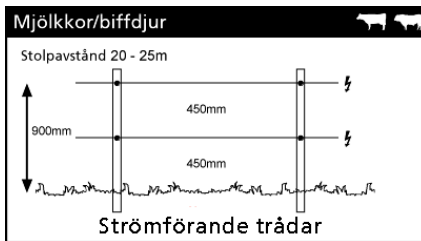
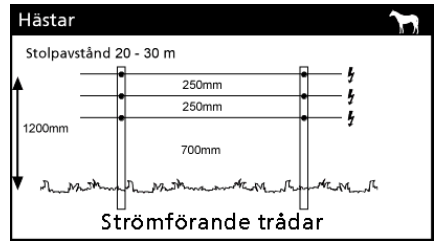
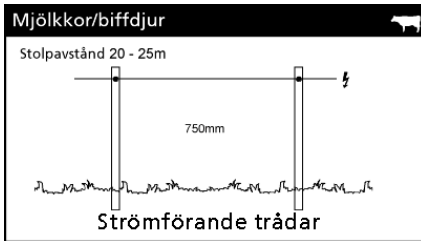

För upplysningar kring tråd- och stolpavstånd i torra marker med dåliga jordningsförhållanden kontakta din Gallagher återförsäljare.

KONTROLLISTA SPÄNNING

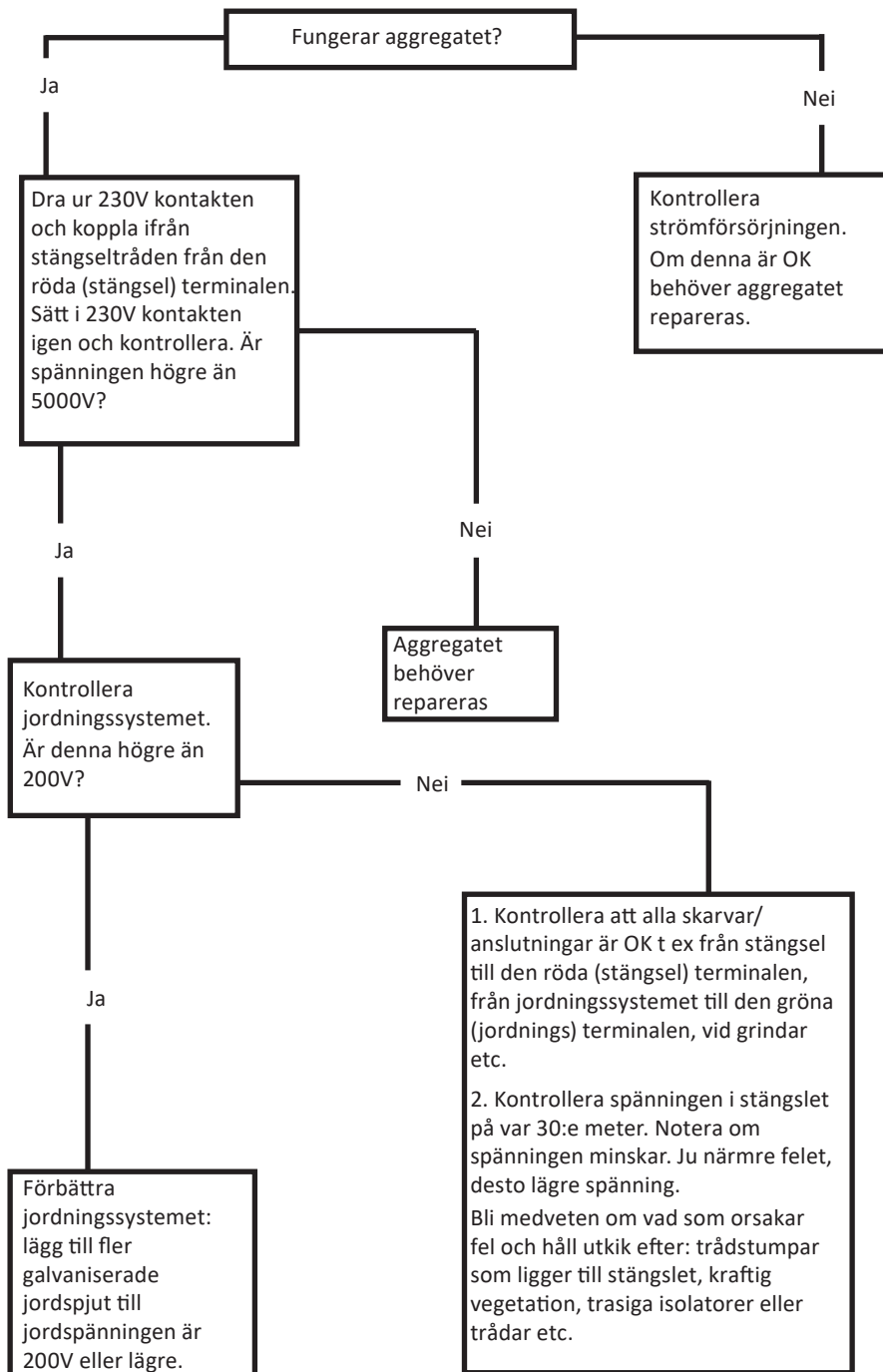

MATERIAL OCH VERKTYG

Gallagher återförsäljare erbjuder ett komplett sortiment av produkter till ditt elstängsel.

Permanenta stängsel

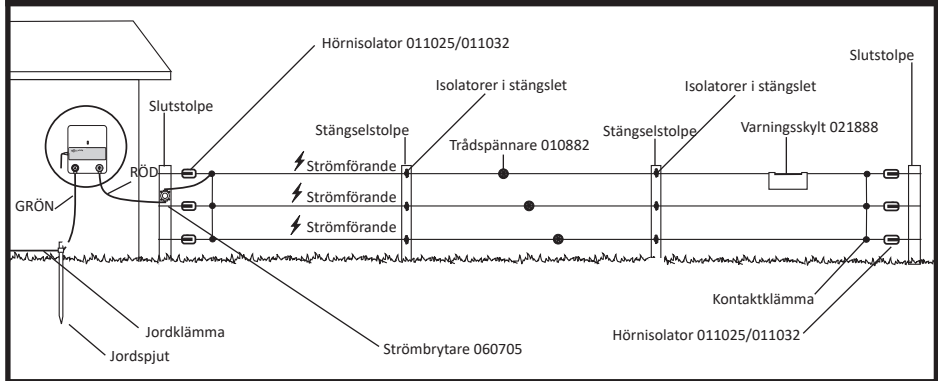

Flyttbart stängsel

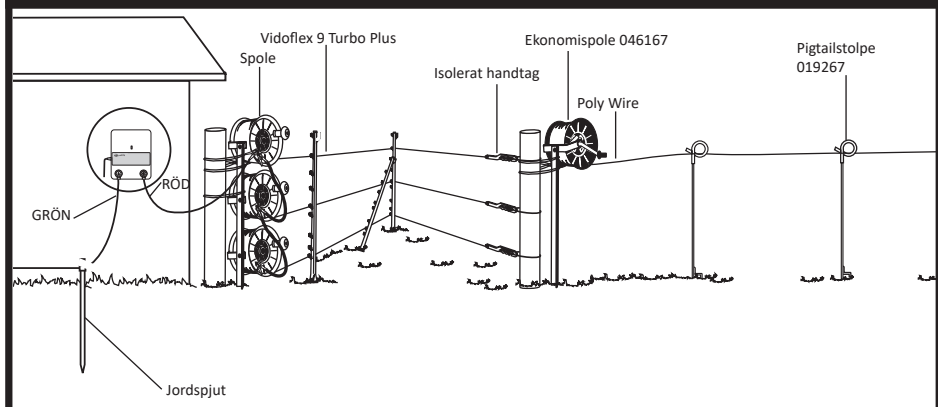

För stängselspecificationer och design, vänligen kontakta din Gallagher återförsäljare.

AVFALL ELEKTRISK OCH ELEKTRONISK UTRUSTNING



Denna symbol på produkten innebär att produkten, förpackningen och i synnerhet batteriet inte får slängas med annat avfall. Istället, är det ditt ansvar att se till att den kommer till en särskild återvinningscentral avsedd för elektronik och elektronisk utrustning. Det du lämnar plockas isär för hand på återvinningscentralen. Farliga ämnen tas om hand och mycket av det övriga materialet i apparaterna kan återvinnas. För mer information om var du kan lämna ditt avfall, vänligen kontakta din kommun eller återförsäljaren som du köpt produkten av.

PRODUKTSPECIFIKATIONER

	M35	M50	M120	M160
Strömförsörjning	230 V 50 Hz			
Effekten	0,6 W	0,6 W	0,9 W	1,6 W
Lagrad energi	0,4 J	0,6 J	1,4 J	1,5 J
Utgångsenergi (maximal)	0,23 J	0,27 J	0,47 J	0,6 J
Utgångsspänning (obelastad)	5,3 kV	5,9 kV	6,8 kV	7,6 kV
Kapslingsklassning	IPX4			
Mått: HxBxD	220 x 174 x 76 mm			
Vikt	0,8 kg			

INFORMAZIONI IMPORTANTI



ATTENZIONE: Leggere attentamente le istruzioni

- **ATTENZIONE:** Questa apparecchiatura non deve essere usata da bambini o da disabili senza supervisione.
- I bambini devono essere sorvegliati affinché non giochino con l'apparecchiatura.
- Ispezionare regolarmente il cavo di alimentazione, cavi, fili e l'apparecchio alla ricerca di parti danneggiate. In caso di danni, per evitare pericoli, inviare immediatamente l'apparecchio ad un centro di riparazione autorizzato Gallagher.
- L'elettrificazione deve essere installato in un posto riparato o in una scatola protettiva. Il cavo d'alimentazione non deve essere maneggiato quando la temperatura ambientale è inferiore a +5 C.
- Si raccomanda che, nelle zone frequentate da bambini non sorvegliati e che non sono a conoscenza dei pericoli della recinzione elettrica, sia installato un dispositivo di limitazione della corrente con una resistenza non inferiore ai 500 Ohms.
- Verificare eventuali regolamenti locali.
- Installare la recinzione elettrica lontano da linee telefoniche o telegrafiche.
- È altamente improbabile che le recinzioni elettriche conservate in buone condizioni, mantenute libere dalla vegetazione e con un isolamento di alta qualità possano provocare incendi. Nei periodi di rischio estremo di incendio, scollegare l'elettrificatore.
- Non installare l'apparecchio in luoghi esposti a fonti di calore (es. muri riscaldati dal sole).
- Per le riparazioni fare riferimento ai riparatori qualificati Gallagher.
- Non collegare due elettrificatori allo stesso sistema di messa a terra.
- Se l'elettrificatore è collegato ad un circuito non dotato di salvavita è necessario utilizzare una presa con salvavita o un salvavita portatile.
- Assicurarsi che l'elettrificatore sia completamente protetto da pioggia, condensa, o altre fonti di umidità.
- Assicurarsi che l'elettrificatore sia adeguatamente ventilato.
- Gli elettrificatori dotati di funzione Standby possono accendersi o spegnersi senza preavviso. Staccare la spina per rendere completamente inoperativo l'elettrificatore.
- I recinti elettrici e relativi apparati ausiliari devono essere installati, fatti funzionare e sottoposti a manutenzione in modo tale da ridurre i pericoli alle persone, agli animali o a ciò che li circonda.
- Si deve evitare la costruzione di recinti elettrici per animali in cui questi ultimi o le persone possano rimanere impigliati.
- **NOTA PER INSTALLATORI/UTENTI:** Evitare di toccare i fili della recinzione elettrica specialmente con la testa, il collo o il torso. Non cercare di passare sotto, attraverso o scavalcare i fili di una recinzione attiva ma utilizzare cancelli o punti di passaggio appositamente costruiti.
- Un recinto elettrico per animali non deve essere alimentato da due diversi elettrificatori o da circuiti di recinti indipendenti dello stesso elettrificatore.
- La distanza di sicurezza tra due differenti recinzioni elettriche, ognuna alimentata da un elettrificatore diverso temporizzato in maniera differente, deve essere di almeno 2,5 metri. Se questo spazio deve essere chiuso, ciò deve essere realizzato per mezzo di materiale non conduttivo oppure mediante una barriera metallica isolata.
- Il filo spinato o un filo simile non deve essere alimentato da un elettrificatore.

Informazioni Importanti

- Si può utilizzare un recinto non elettrificato dotato di filo spinato o filo simile per sostenere uno o più fili elettrificati di un recinto elettrico. I dispositivi di sostegno dei cavi elettrificati devono essere costruiti in modo da assicurare che questi ultimi siano posti a una distanza minima di 150mm dal piano verticale dei fili non elettrificati. Il filo spinato o filo simile deve essere messo a terra a intervalli regolari.
- Attenersi alle raccomandazioni del costruttore dell'elettrificatore per l'installazione della messa a terra.
- I picchetti di messa a terra dell'elettrificatore devono penetrare nel terreno per almeno un metro ed essere ad almeno 10 mt di distanza da qualsiasi altro sistema di messa a terra utilizzato.
- Utilizzare cavi isolati ad alta tensione per i raccordi all'interno degli edifici e dove il suolo può corrodere il cavo zincato. Non usare normali cavi elettrici.
- I cavi di raccordo interrati devono essere racchiusi all'interno di un condotto di materiale isolante; diversamente, si devono utilizzare cavi isolati ad alta tensione. Fare attenzione ad installare i cavi di raccordo sotterranei in modo che non siano danneggiati dall'effetto degli zoccoli degli animali o delle ruote dei trattori che affondano nel terreno.
- I cavi di raccordo non devono essere installati nello stesso condotto dei cavi di alimentazione principale, dei cavi di comunicazione o dei cavi di dati.
- I cavi di raccordo e i cavi del recinto elettrico non devono passare sopra linee elettriche aeree o di comunicazione.
- Gli incroci con le linee elettriche aeree devono essere, se possibile, evitati in ogni dove. Se non si possono evitare, tali incroci devono avvenire al di sotto della linea elettrica e il più vicino possibile all'angolo retto che con essa forma.
- Se i cavi di raccordo e quelli del recinto elettrico sono installati vicino a una linea elettrica aerea, le distanze in aria non devono essere inferiori a quelle indicate nella tabella seguente:

Distanze minime tra una linea elettrica e le recinzioni elettriche per animali

Tensione della linea elettrica Volts	Distanza in aria Met
Minore o uguale a 1.000	3
Maggiore di 1.000 e minore di 33.000	4
Maggiore di 33.000	8

- Se i cavi di raccordo e quelli del recinto elettrico sono installati vicino a una linea elettrica aerea, la loro altezza dal terreno non deve superare i 3 m. Detta altezza si applica su entrambi i lati della proiezione ortogonale dei conduttori più esterni della linea elettrica sulla superficie del suolo per una distanza di:
 - 2 m per le linee elettriche funzionanti con una tensione nominale non superiore a 1000 V;
 - 15 m per le linee elettriche funzionanti con una tensione nominale superiore a 1000 V.
- I recinti elettrici per animali destinati al controllo degli uccelli, di animali domestici oppure all'addestramento di animali come le vacche, devono essere alimentati solo da elettrificatori a bassa potenza per ottenere delle prestazioni soddisfacenti e sicure.
- Nei recinti elettrici utilizzati per impedire agli uccelli di appollaiarsi sugli edifici, nessun filo del recinto elettrico deve essere collegato all'elettrodo di terra dell'elettrificatore. Un interruttore deve essere installato per isolare l'elettrificatore dalla rete elettrica e chiari e frequenti cartelli di avvertimento devono essere affissi in ogni punto in cui le persone possono avere accesso ai conduttori.
- Se un recinto elettrico per animali incrocia una via pubblica, in quel punto deve essere incorporato un cancello non elettrificato nel recinto elettrico per animali oppure si deve provvedere a un attraversamento per mezzo di montanti. In ciascuno di questi incroci, vicino ai cavi elettrificati bisogna affiggere dei cartelli di avvertimento.
- Ogni parte di un recinto elettrico per animali installata lungo una strada o una via pubblica deve essere identificata a intervalli regolari da cartelli di avvertimento saldamente fissati ai pali del recinto o ai suoi fili.
- Le dimensioni dei cartelli di avvertimento devono essere almeno di 100 mm × 200 mm.
- Il colore di sfondo del cartello di avvertimento deve essere giallo su entrambi i lati. La scritta sul cartello deve essere di colore nero e deve riportare:
 - la sostanza di "ATTENZIONE recinto elettrico"
 - Il simbolo indicato:
- La scritta deve essere indelebile, riportata su entrambi i lati del cartello di avvertimento e deve avere un'altezza di almeno 25 mm.
- È necessario assicurarsi che tutti gli apparati ausiliari alimentati dalla rete e collegati al circuito del recinto forniscano un grado di isolamento tra il circuito del recinto e la rete di alimentazione pari a quello

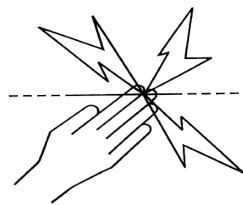

assicurato dall'elettrificatore.

- Le apparecchiature ausiliarie devono essere protette dalle intemperie a meno che siano certificate dal costruttore come idonei per l'impiego all'esterno e con un minimo grado di protezione IPX4.

Questo elettrificatore è conforme alle normative internazionali di sicurezza e costruito secondo gli standard internazionali.

Gallagher si riserva di cambiare senza preavviso le caratteristiche di ogni prodotto per migliorarne l'affidabilità, le funzioni, il design.

Gli autori ringraziano la Commissione Elettrotecnica internazionale (IEC) per l'autorizzazione alla riproduzione delle informazioni contenute nella Pubblicazione Internazionale 60335-2-6 ed. 2.2 (2013). I brani estratti sono coperti da copyright da parte della IEC di Ginevra, Svizzera. Ulteriori informazioni sono disponibili sul sito www.iec.ch. IEC non ha responsabilità sui documenti ed i contesti in cui i brani estratti sono stati inseriti e riprodotti dall'autore. IEC, inoltre, non è in alcun modo responsabile per gli altri contenuti della pubblicazione.

RIPARAZIONE DI APPARECCHI CON DOPPIO ISOLAMENTO

Negli elettrificatori a doppio isolamento due sistemi d'isolamento sono installati al posto della messa a terra.

Nessun dispositivo di messa a terra è installato sul cavo d'alimentazione e nessun dispositivo di messa a terra deve essere aggiunto all'elettrificatore. La riparazione di apparecchi con doppio isolamento richiede molta attenzione e conoscenza del sistema e deve essere effettuata solo da personale qualificato. Le parti di ricambio devono essere identiche a quelle che sostituiscono. Un controller a doppio isolamento è contrassegnato con la dicitura "DOUBLE INSULATION" o "DOUBLE INSULATED". Il simbolo di doppio isolamento  può anche essere riportato sull'apparecchio.

FUNZIONAMENTO DEL ELETRIFICATORE

L'elettrificatore invia lungo la recinzione impulsi elettrici alla frequenza di uno al secondo circa. L'animale che tocca la recinzione riceve una scossa elettrica breve, dolorosa ma innocua. La scossa non ferisce, ma è sufficientemente dolorosa da essere memorizzata dall'animale che eviterà di toccare nuovamente la recinzione.

Consigli Pratici

- Verificate le leggi o i regolamenti locali. In alcuni casi possono essere richiesti speciali permessi per l'uso della recinzione elettrica.
- Verificate periodicamente il funzionamento dell'apparecchio controllando che l'indicatore luminoso lampeggi.
- Verificate periodicamente la recinzione. Rimuovere rami, erbacce, cespugli ed altri oggetti che, toccando la recinzione, causano dispersioni e ne riducono l'efficacia.
- Tutti gli animali hanno bisogno di tempo per imparare a rispettare la recinzione. In genere sono necessari pochi minuti ma, in altri casi, anche alcuni giorni ed, eventualmente, un miglioramento della recinzione.
- Gli animali propensi al salto possono essere più difficili da recintare. In questi casi è opportuno fare delle prove per determinare la corretta altezza della recinzione.
- Usare sempre isolatori di buona qualità. Isolatori scadenti o rotti, tubi di plastica o nastri isolanti possono causare dispersioni o corto circuiti.
- Usare sempre gli appositi connettori per collegare i fili e per assicurare un buon circuito elettrico.
- Per assicurare un buon funzionamento della recinzione usare, per la messa a terra dell'elettrificatore, solo picchetti di metallo galvanizzato.
- Il cavo a doppio isolamento deve sempre essere usato per garantire ottimi collegamenti all'interno e all'esterno degli edifici, sotto i passaggi, sotto le strade, ecc. Non usare mai cavi ad uso civile in quanto, essendo isolati solo fino a 600 volt, causerebbero dispersioni.
- Per realizzare recinzioni permanenti, efficaci e durevoli, usare il filo di ferro galvanizzato, tipo High Tensile, da 2.5 mm di diametro.

INSTALLAZIONE IN 5 MOSSE

1. Installare l'elettrificatore

Il elettrificatore deve essere collocato al coperto, fuori dalla portata dei bambini e vicino ad una presa di corrente.

Installarlo dove l'apparecchio non rischi di subire danni meccanici e non ci sia rischio d'incendio.

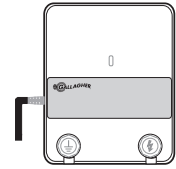

1. Usando come modello la pagina centrale di questo manuale, praticare 2 fori da 4mm in A e B.
2. Fissare nel muro le viti in dotazione, lasciando la testa della vite 3 mm fuori dal muro.
3. Collocare l'elettrificatore sulle viti appena montate e farlo scivolare verso il basso per bloccarlo.

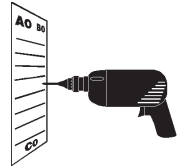

a

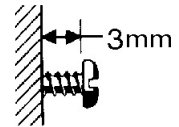

b

2. Installazione del sistema di messa a terra

Se il sistema di messa a terra non è propriamente costruito, l'energia dell'elettrificatore può essere trasmessa a mangiatoie, cancelli ed altri oggetti metallici. Seguire attentamente le seguenti istruzioni.

Un terreno perennemente umido è il posto migliore per installare il sistema di messa a terra dell'apparecchio (figura a).

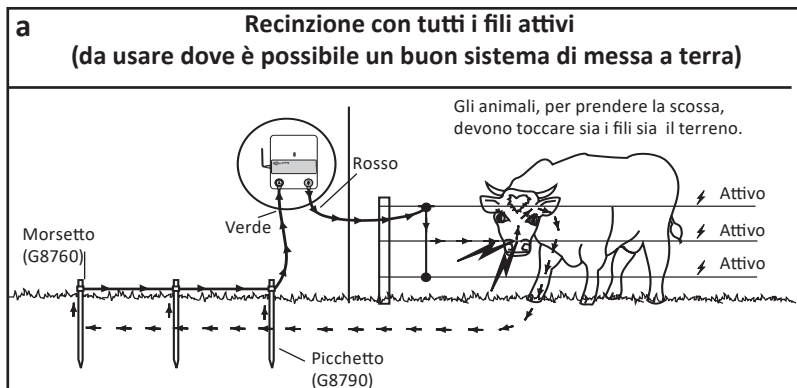

Installare il sistema di messa a terra dell'elettrificatore ad almeno 10m di distanza da ogni altro sistema di messa a terra, cavo telefonico o elettrico interrato. Piantare nel terreno un picchetto di ferro zincato lungo 2 metri fino a che ne sporgano solo 5 cm.

Collegamento della messa a terra:

1. Rimuovere 2 cm di rivestimento plastico da un capo del cavo a doppio isolamento.
2. Collegare il cavo all'elettrificatore.
Con terminale a vite:
 - a. Fare un piccolo anello con il filo scoperto.
 - b. Svitare il terminale verde (TERRA) dell'elettrificatore ed infilare l'anello sulla vite tra le rondelle.
 - c. Avvitare il terminale verde assicurandosi che sia ben stretto.
3. Stendere il cavo a doppio isolamento fino al picchetto di messa a terra.
4. Rimuovere 10 cm di rivestimento plastico dal cavo a doppio isolamento e collegarlo, tramite gli appositi morsetti, al picchetto di messa a terra.
5. Stringere bene i morsetti.

Nota: Un inadeguato sistema di messa a terra può causare interferenze con linee telefoniche e sistemi radio-televisivi, riconoscibili da click a intervalli regolari durante le conversazioni o le trasmissioni.

3. Installazione della recinzione

1. Pianificate il percorso della recinzione evitando, se possibile, zone irregolari, rocciose o molto ripide. Recinzioni multifilo, con almeno 3 fili collegati in parallelo, permettono di ottenere le migliori prestazioni dalle recinzioni elettriche.
2. Stendere il filo più basso tra i pali di testa.
3. Tendere i fili con l'aiuto dei tenditori, fino a che abbiano solo una leggera curvatura.
4. Collegare i fili attivi in parallelo all'inizio ed alla fine di ogni sezione di recinzione usando appositi morsetti (es. 010868).
5. Sotto i passaggi fare collegamenti interrati e non aerei. Non usare cancelli elettrici per portare la corrente attraverso i passaggi. Installare il cavo a doppio isolamento in una guaina protettiva interrata ad almeno 30 cm di profondità. Girare verso il basso le parti terminali della guaina in modo che l'acqua non entri. Collegare i capi del cavo alla recinzione con dei.



6. Per collegare fili soggetti a forti trazioni usare un nodo a otto o un nodo piano.



Nodo a Otto



Nodo Piano

Recinzione con distanziatori

Recinzioni non elettriche possano essere protette, per durare più a lungo, installando semplicemente una recinzione con distanziatori. Installare isolatori distanziatori, da uno o da entrambe le parti della recinzione, a due terzi dell'altezza degli animali da contenere (altezza del petto).

4. Collegare la recinzione

Collegare l'elettrofichiatore alla recinzione usando il cavo a doppio isolamento. Rimuovere 2 centimetri di rivestimento plastico da un capo del cavo. Svitare il terminale ROSSO, inserire il filo scoperto nel terminale e avvitarlo saldamente. Rimuovere 5 cm di rivestimento plastico dall'altro capo del cavo a doppio isolamento e collegarlo, usando un morsetto, alla recinzione.

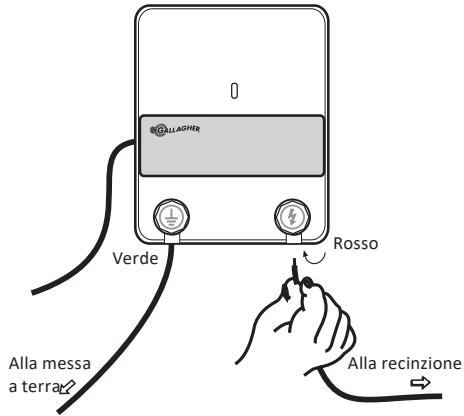

5. Accendere il elettrofichiatore

Inserire la spina del elettrofichiatore in una presa di corrente ed assicurarsi che l'indicatore luminoso dell'apparecchio lampeggi.

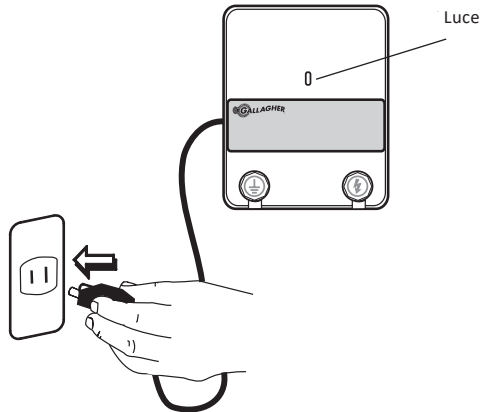

DISTANZE CONSIGLIATE DI PALI E FILI

Queste indicazioni sono valide solo su terreno pianeggiante.

Nota: ⚡ Indica i fili attivi che trasportano l'impulso

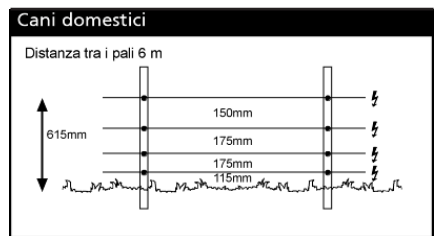
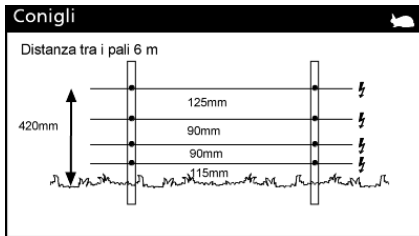
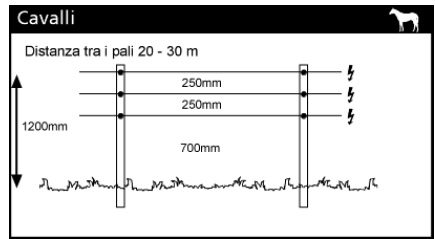
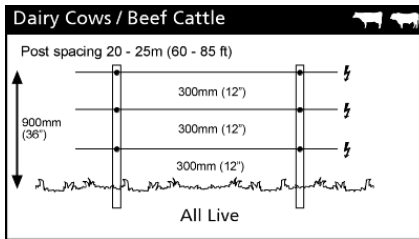
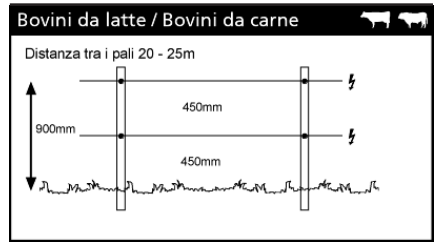
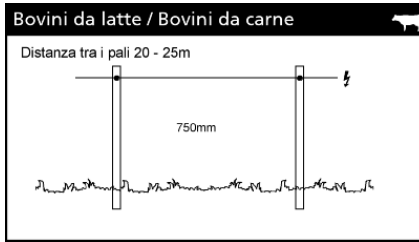

Consultare i distributori Gallagher per maggiori indicazioni sulle distanze di pali e fili in terreni aridi o con sistemi di messa a terra poco efficaci.

DIAGRAMMA DI CONTROLLO

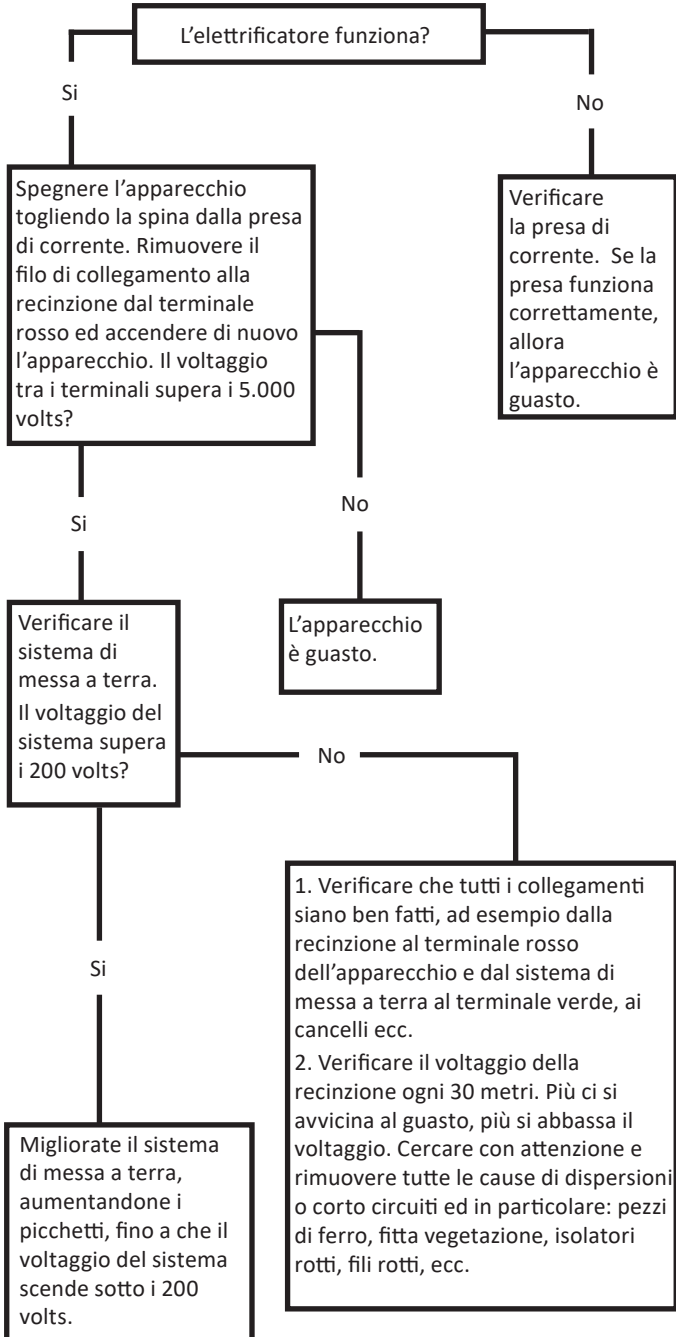

MATERIALI ED ACCESSORI

Gallagher dispone di una completa gamma di apparecchi, materiali ed accessori per realizzare facilmente una recinzione efficace e durevole.

Recinzione Permanente

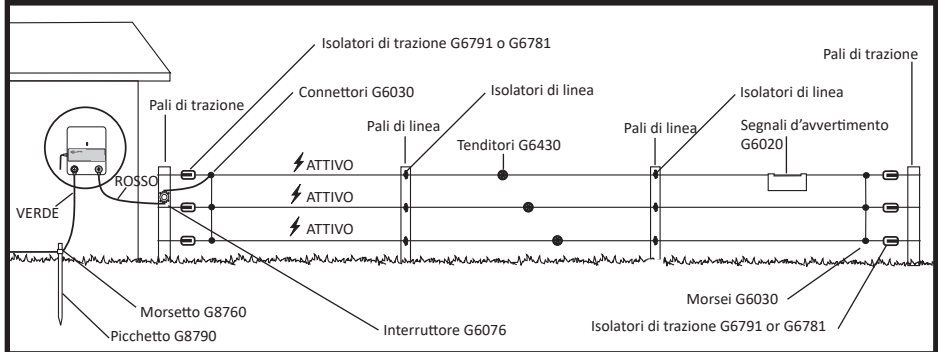

Installazione Mobile

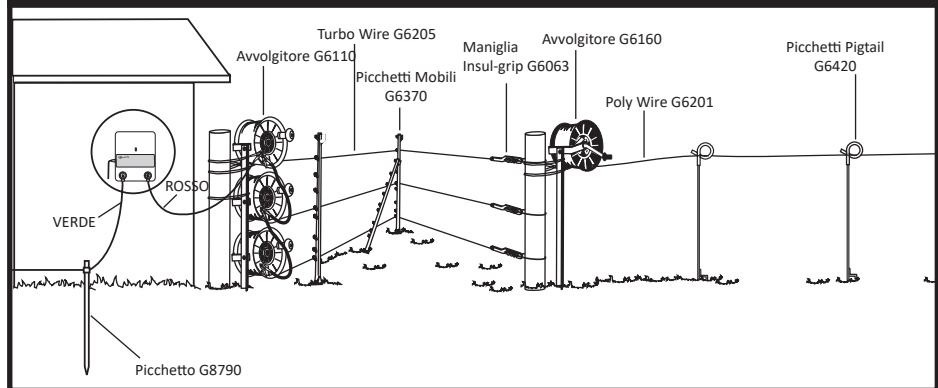

Contattate il vostro rivenditore Gallagher per ulteriori informazioni e consigli sulle recinzioni elettrificate.

ROTTAMAZIONE ATTREZZATURE ELETTRICHE OD ELETTRONICHE



Questo simbolo indica che questo prodotto, imballaggio e in particolare la batteria non devono essere smaltiti unitamente ai rifiuti solidi urbani, ma bensì negli appositi punti designati per lo smaltimento ed il riciclaggio di apparecchiature Elettriche od Elettroniche. La raccolta separate ed il riciclo delle vostre attrezzature di scarto, aiuta la conservazione delle risorse naturali e ne assicura il riciclo con modalità atte a proteggere l'ambiente e la salute umana. Per maggiori informazioni sui punti di raccolta e di riciclaggio dei materiali Elettrici ed Elettronici vi invitiamo a contattare l'apposito ufficio del vostro comune o città, oppure il rivenditore dal quale avete acquistato il prodotto.

SPECIFICHE TECNICHE

	M35	M50	M120	M160
Alimentazione	230 V 50 Hz			
Potenza	0,6 W	0,6 W	0,9 W	1,6 W
Energia immagazzinata	0,4 J	0,6 J	1,4 J	1,5 J
Energia in uscita (massimo)	0,23 J	0,27 J	0,47 J	0,6 J
Tensione in uscita (senza carico)	5,3 kV	5,9 kV	6,8 kV	7,6 kV
Protezione all'ingresso	IPX4			
Dimensioni: (AxLxP)	220 x 174 x 76 mm			
Peso	0,8 kg			