



SmartPower

Battery powered energizer manual



- Instructions - ENG
- Installatie instructies - NED
- Notice d'installation - FRA
- Betriebsanleitung - DEU
- Monteringsvejledning - DAN
- Instrucciones - ESP
- Monteringsinstruktioner - SVE
- Istruzioni per l'installazione - ITA

Contents

English

Important information.....	3
Easy installation guide	5
Understanding your Energizer	7
Optional Accessories	11

Nederlands

Belangrijke informatie	12
Installatiegids.....	14
Ken uw schrikdraadapparaat	16
Optionele accessoires.....	20

Français

Information importante.....	21
Guide d'installation.....	23
Comprendre votre électrificateur.....	25
Accessoires en option.....	29

Deutsch

Wichtige Informationen	30
Installationsanleitung	32
Erläuterung Ihres Elektrozaungerätes	34
Optionales Zubehör	38

Dansk

Vigtig Information	39
Brugsvejledning.....	41
At forstå dit elhegnsapparat	43
Tilbehør.....	47

Español

Información Importante	48
Guía de instalación fácil.....	50
Entendiendo tu Energizador	52
Accesorios Opcionales.....	56

Svenska

Viktig information.....	57
Enkel installations guide.....	59
Förstå ditt aggregat	61
Tillbehör – köpes separat.....	65

Italiano

Informazioni Importanti	66
Guida rapida all'installazione.....	68
Conoscere il vostro elettrificatore	70
Accessori Opzionali	74

Thank you for purchasing this energizer.

Gallagher, as a world leader in electric fencing, is committed to providing leading products. Gallagher Power Fences™ are alternatives to traditional barbed and net wire fences at a lower cost. Your new energizer incorporates the latest in electric fencing technology, ensuring powerful animal control. This energizer has built-in lightning protection devices to reduce the incidence of lightning damage and built-in RFI (Radio Frequency Interference) Suppressed Circuitry.

If for any reason you are not happy with your purchase, please return the energizer to your dealer within 30 days of purchase and we will give you a full refund - guaranteed. If you have any questions regarding this product please email us: sales@gallagher.co.nz, or contact the store where you purchased this Gallagher product.

Important information

WARNING: Read all instructions

- **WARNING** – Do not connect to mains-operated equipment.
- Do NOT touch the fence with the head, mouth, neck or torso. Do not climb over, through or under a multi-wire electric fence. Use a gate or a specially designed crossing point.
- Do NOT become entangled in the fence. Avoid electric fence constructions that are likely to lead to the entanglement of animals or persons.
- Electric animal fences shall be installed and operated so that they cause no electrical hazard to persons, animals or their surroundings.
- It is recommended that, in all areas where there is a likely presence of unsupervised children who will be unaware of the dangers of electric fencing, that a suitably rated current limiting device having a resistance of not less than 500 ohms be connected between the energizer and the electric fence in this area.
- In areas of public access, use an electric fence warning sign (G6020) every 10m (33ft) to identify the electrified wire(s).
- Where an electric animal fence crosses a public pathway, a non-electrified gate shall be incorporated in the electric animal fence at that point or a crossing by means of stiles shall be provided. At any such crossing, the adjacent electrified wires shall carry warning signs (G6020).
- The appliance is not intended for use by young children or infirm persons without supervision.
- Young children should be supervised to ensure that they do not play with the appliance.
- Do not place combustible materials near the fence or energizer connections. In times of extreme fire risk, disconnect energizer.
- Refer servicing to a Gallagher Authorised Service Centre.
- Check your local council for specific regulations.
- An electric animal fence shall not be supplied from two separate energizers or from independent fence circuits of the same energizer.
- For any two separate electric animal fences, each supplied from a separate energizer independently timed, the distance between the wires of the two electric animal fences shall be at least 2m. If this gap is to be closed, this shall be effected by means of electrically nonconductive material or an isolated metal barrier.
- Barbed wire or razor wire shall not be electrified by an energizer.
- A non-electrified fence incorporating barbed wire or razor wire may be used to support one or more off-set electrified wires of an electric animal fence. The supporting devices for the electrified wires shall be constructed so as to ensure that these wires are positioned at a minimum distance of 150mm from the vertical plane of the non-electrified wires. The barbed wire and razor wire shall be earthed at regular intervals.
- Follow the energizer manufacturer's recommendations regarding earthing.
- Do not install an earth (ground) system for your electric fence within 10m (33ft) of any power, telecommunications or other system.
- Except for low output battery operated energizers, the energizer earth electrode should penetrate the ground to a depth of at least 1m (3ft).
- Use high voltage lead-out cable in buildings to effectively insulate from the earthed structural parts of the building and where soil could corrode exposed galvanised wire. Do not use household electrical cable.
- Connecting leads that are run underground shall be run in conduit of insulating material or else insulated high voltage lead-out cable shall be used. Care must be taken to avoid damage to the connecting leads due to the effects of animal hooves or tractor wheels sinking into the ground.
- Connecting leads shall not be installed in the same conduit as the mains supply wiring, communication cables or data cables.
- Connecting leads and electric animal fence wires shall not cross above overhead power or communication lines.
- Crossings with overhead power lines shall be avoided wherever possible. If such a crossing cannot be avoided it shall be made underneath the power line and as nearly as possible at right angles to it.
- If connecting leads and electric animal fence wires are installed near an overhead power line, the clearances shall not be less than those shown in the table below.

Minimum clearances from power lines for electric animal fences

Power line Voltage V	Clearance m
Less than or equal to 1 000	3
Greater than 1 000 and less than or equal to 33 000	4
Greater than 33 000	8

- If connecting leads and electric animal fence wires are installed near an overhead power line, their height above the ground shall not exceed 3 m
This height applies either side of the orthogonal projection of the outermost conductors of the power line on the ground surface, for a distance of
 - 2m for power lines operating at a nominal voltage not exceeding 1 000V;
 - 15m for power lines operating at a nominal voltage exceeding 1 000V.
- Electric animal fences intended for deterring birds, household pet containment or training animals such as cows need only be supplied from low output energizers to obtain satisfactory and safe performance.
- In electric animal fences intended for deterring birds from roosting on buildings, no electric fence wire shall be connected to the energizer earth electrode. A warning sign (G6020) shall be fitted to every point where persons may gain ready access to the conductors.
- Fence wiring should be installed well away from any telephone or telegraph line or radio aerial.
- Ensure that all mains operated, ancillary equipment connected to the electric animal fence circuit provides a degree of isolation between the fence circuit and the supply mains equivalent to that provided by the energizer.

 **WARNING:** Risk of Electric Shock. Do not connect the energizer simultaneously to a fence and to any other device such as a cattle trainer or a poultry trainer. Otherwise, lightning striking your fence will be conducted to all other devices.

This energizer complies with international safety regulations and is manufactured to international standards.

Gallagher reserves the right to make changes without notice to any product specification to improve reliability, function or design. E & OE.

Save these instructions

Easy installation guide

Connect the battery

1. Remove the earth stake to unclip the cover.

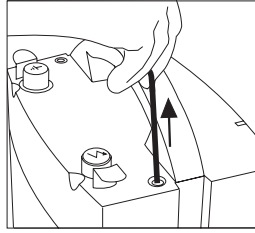

2. Unclip the Energizer cover.

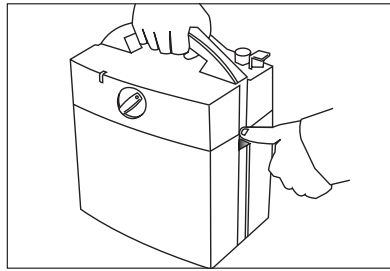

3. Remove the Energizer cover.

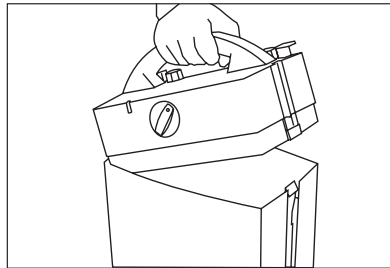

4. Connect the battery leads to the Energizer.

9V battery lead connection

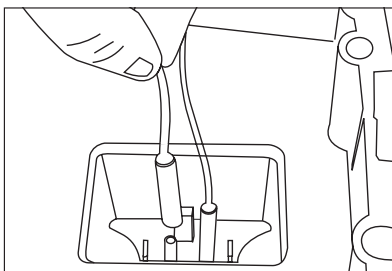

12V battery lead connection

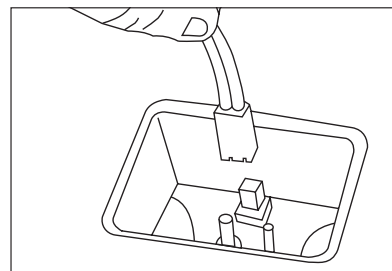

5. Replace the Energizer cover and clip closed.

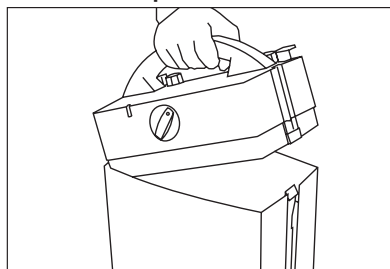

Gallagher dealers offer a complete range of products for your Power Fence.
For fence specifications and design contact your Gallagher dealer.
www.gallagherams.com

Connect the Energizer to fence and earth

1. Place the Energizer on the ground close to the fence but out range of any stock.
2. Connect the fence leads (green and red) to the Energizer terminals. Refer to the Terminals section for further details.

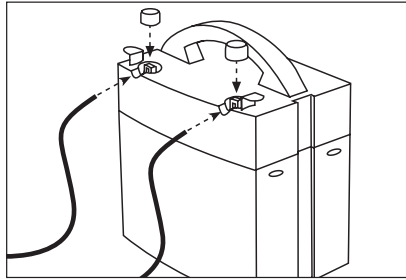

3. Insert earth stake into the ground.
4. Connect the green lead to the earth stake.

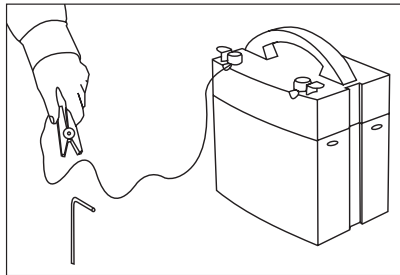

5. Connect the red lead to the fence.

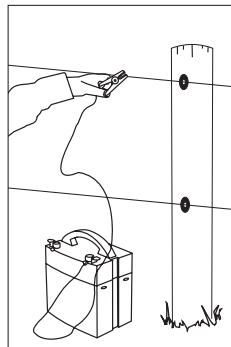

Switch the Energizer on

Using the rotary dial, switch the Energizer on to the desired operating mode and confirm the indicator LED is flashing with each pulse.

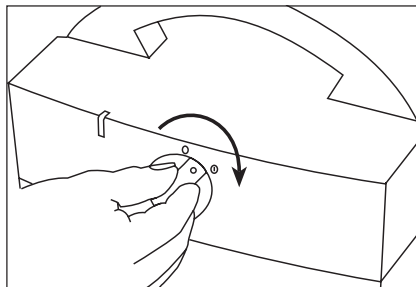

Moving your fence

1. Switch off the Energizer.
2. Remove the red lead from the fence.
3. Remove the green lead from the earth stake.
4. Wrap leads around terminal posts.

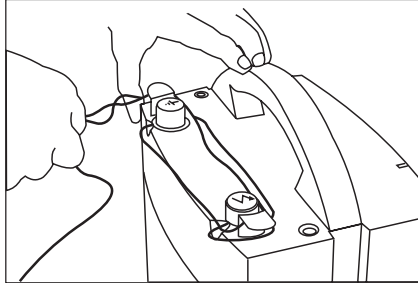

5. Remove earth stake from the ground and slide into stowage slot.

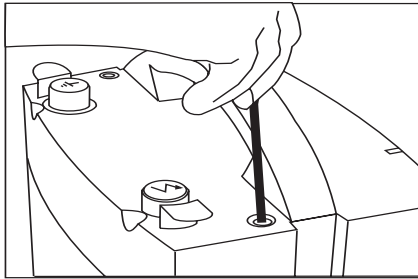

Understanding your Energizer

Indicator LED

The indicator LED flashes with each pulse of the Energizer.

The LED flashes:



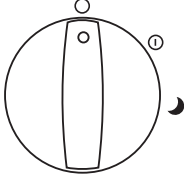
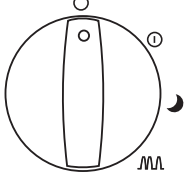
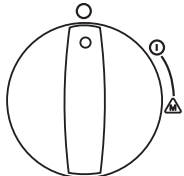
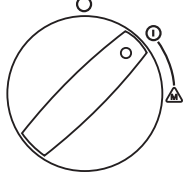
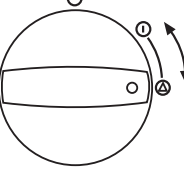
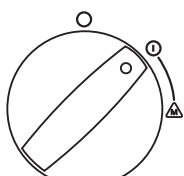

- **green** when the battery is in good condition, and
- **red** when the battery needs to be recharged, or replaced.
Depending on the operating mode, the Energizer will run for 1-5 days.

Refer to the **Battery Management** section for more information on your Energizer battery



Rotary Dials

<p>B40</p> 	<p>A multi position rotary switch selects the different modes of operation.</p>
<p>B50</p> 	<p>A multi position rotary switch selects the different modes of operation.</p>
<p>BX50</p> 	<p>The rotary dial is used to switch the Energizer on and off and to select the operating mode.</p>
	<p>Switching the Energizer on starts operation in the default mode or in whatever mode the Energizer last operated in.</p>
	<p>Operating modes are changed by momentarily rotating the dial to the mode change position, then back to ON. The first selection turns on the Display panel back light and flashes the icon of the current operating mode.</p>
<p>During the mode selection the Energizer remains in standby mode, indicated by the standby icon, and will not operate.</p> <p>Subsequent selections advance the Energizer to the next operating mode. Holding the dial in the mode change position automatically cycles through all the operating modes.</p>	
	<p>Once a mode operating is selected, the Energizer starts operating and the mode icon displays continuously.</p>

Operating Modes

	<p>Off</p> <p>The Energizer is off. If you are not using the Energizer for extended periods, disconnect battery from the Energizer.</p>
	<p>Full Power</p> <p>The Energizer operates at maximum energy and normal pulse interval.</p>
	<p>Night Save</p> <p>The Energizer slows the pulse interval during low light conditions to extend battery life. This operating mode extends the battery life by approximately one and a half times and is useful for controlling animals that are less active at night.</p>
	<p>Random (B50, BX50 only)</p> <p>The Energizer pulse interval varies in a random fashion up to a maximum of 5 seconds to extend battery life. This operating mode extends the battery life by approximately two times, and provides effective animal control for domestic animals that are familiar with electric fences.</p>
	<p>SensePulse (BX50 only)</p> <p>Energizer monitors the fence voltage and fence load with each pulse and automatically increases its output when an animal (or other load) is in contact with the fence. This operating mode extends the battery life by approximately three times, and provides effective animal control for domestic animals that are familiar with electric fences.</p>

Terminals

	<p>Earth</p> <p>Connects to the Earth (green lead).</p>
	<p>Output</p> <p>Connects to the Fence (red lead)</p>

Display panel – BX50 only

The display panel displays information on the status of the BX50 Energizer. The display panel is back lit for easy reading at night.

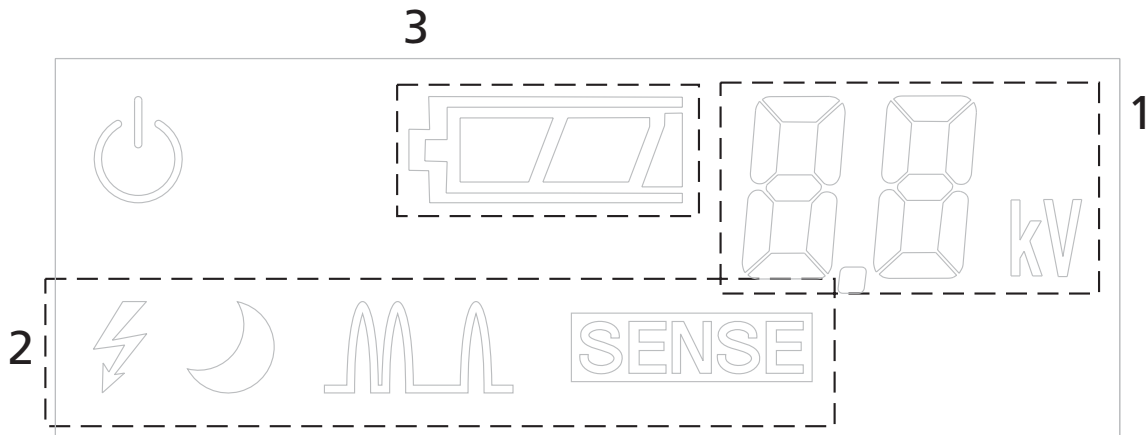

Fence Voltage (1)

The section shows the output voltage of the Energizer.

Operating Mode Icons (2)

The icon of the current operating mode displays while the Energizer is operating. Refer to the Operating Modes section for details on the operating mode icons.

Battery Display (3)

The approximate battery voltage displays on the battery bar graph. When the battery has approximately 20% capacity remaining the battery symbol will flash to indicate the battery should be replaced or recharged.

Battery Management

Your Energizer can be used with either a 9V non-rechargeable or a 12V rechargeable battery. The Energizer includes several automatic features to help extend battery life and prevent damage to the battery.

These include:

Automatic Pulse Rate

When the battery has approximately 20% capacity remaining the Energizer will slow the pulse rate and the indicator LED will change from green to red.

12V batteries should be recharged as soon as possible.

Over discharge protection (12V only)

12V batteries typically have their life permanently reduced if they are over-discharged. When the battery has 10% capacity remaining, the Energizer will turn off. The Energizer will turn on again automatically if the battery voltage increases again (e.g. if a solar panel is connected and starts recharging the battery).

This feature can be disabled by changing the position of the jumper/link next to the battery connection pins.

Applicable to 12V batteries only.

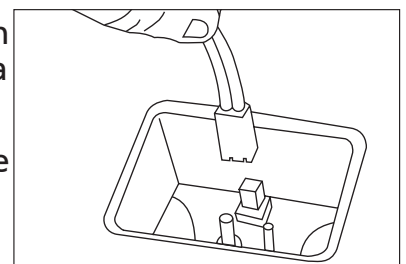

Battery Performance

	Battery	Normal Battery life (weeks)	Maximum Battery Life *(weeks)
B40	9V 90AH	12	18
	9V 165 AH	23	33
	12V 25AH	4	7
B50	9V 90AH	10	21
	9V 165 AH	19	39
	12V 25AH	4	9
BX50	9V 90AH	9	15
	9V 165 AH	18	27
	12V 25AH	3	6

* B40 on night save
 B50 on random pulse interval
 BX50 on SENSE

12V Battery care and maintenance

- When the LED indicator changes from green to red, disconnect the battery and recharge.
- Disconnect the battery when not in use for extended periods.
- Do not modify the battery connection leads in any way.
- Do not recharge a 12V battery while the battery is still connected to the Energizer.
- It is recommended that:
 - 12V batteries are recharged before storing away, and
 - are checked and recharged every six months if not in use.
- Recharge in ventilated area.

Optional Accessories

Solar

The optional solar panel kit extends the life of 9V battery or recharges a 12V rechargeable battery.

Contact your authorised dealer for further information.

SMS option (BX50 only)

SMS gives full remote control from a mobile phone. This module is sold separately and is available from your dealer.

Hartelijk dank voor de aankoop van deze Energizer.

Gallagher, wereldleider in elektrische afrasteringen, wil producten van topkwaliteit leveren. Gallagher Power Fences™ zijn alternatieven voor traditionele prikkeldraad- en gaasafrasteringen tegen een lagere prijs. In uw nieuwe schrikdraadapparaat is de meest recente kennis op het gebied van elektrische afrasteringen verwerkt, waardoor ontsnapping van de dieren optimaal vermeden wordt. Dit schrikdraadapparaat heeft ingebouwde bliksembeschermingsonderdelen om de kans op schade door blikseminslag te verminderen en ingebouwde RFI-onderdrukingscircuits (Radio Frequency Interference).

Indien u om enige reden niet tevreden bent met uw aankoop, aarzel dan niet om uw schrikdraadapparaat binnen 30 dagen na de aankoop terug te sturen naar uw handelaar en we betalen u het volledige aankoopbedrag – gegarandeerd - terug. Indien u vragen hebt betreffende dit product, gelieve ons dan een e-mail te sturen: sales@ved.nl, of contacteer de winkel waar u dit Gallagher-product kocht.

Belangrijke informatie

WAARSCHUWING: Lees alle instructies aandachtig.

- **WAARSCHUWING:** GEBRUIK DIT APPARAAT NIET IN COMBINATIE MET OP HET LICHTNET AANGESLOTEN APPARATUUR.
- **WAARSCHUWING:** Vermijd aanraking van elektrische afrasteringen met het hoofd, mond, nek of het bovenlijf. Klim niet over, door of onder een elektrische meerdrads-afrastering. Gebruik een poort of een speciaal daarvoor geplaatste doorgang.
- Voorkom verstrengeling in de afrastering. Vermijd elektrische afrasteringsconstructies die mogelijk tot verstrengeling van dieren of personen kunnen leiden.
- Elektrische afrasteringen moeten zo geïnstalleerd en bediend worden dat ze geen elektrisch gevaar voor personen, dieren of hun omgeving vormen.
- Overall waar er een kans op de aanwezigheid van kinderen zonder toezicht bestaat die niet op de hoogte zijn van de gevaren van elektrische afrasteringen, is het aan te raden om tussen het schrikdraadapparaat en de afrastering in de betreffende zone een begrenzing aan te sluiten met een weerstand van niet minder dan 500 ohm om het adequate nominale vermogen te beperken.
- Gebruik in gebieden toegankelijk voor algemeen publiek om de 10 m (33 vt) een waarschuwingsbord elektrische afrastering (G6020) om op de goolektrificeerde draad/draden te wijzen.
- Indien een elektrische afrastering een publiek pad kruist, moet een spanningsvrije poort in de elektrische afrastering worden geplaatst of moet er een overstapplaats worden. Bij deze kruisingen moeten de naburige geëlectriceerde draden een waarschuwingsbord hebben (G602).
- Dit apparaat en de hierop aangesloten afrastering is niet bedoeld voor het gebruik zonder toezicht door jonge kinderen of handelingenbekwame personen. Buiten het bereik van kinderen installeren.
- Jonge kinderen dienen onder toezicht te staan, om er zeker van te zijn dat ze niet met het apparaat of afrastering spelen.
- Plaats in de buurt van de afrastering of van de aansluitingen van het schrikdraadapparaat geen brandbaar materiaal. Ontkoppel in tijden van extreem brandgevaar het schrikdraadapparaat.
- Laat reparatie en onderhoud enkel door erkend servicepersoneel van Gallagher uitvoeren.
- Verifieer ook of er volgens uw lokale wetgeving nog specifieke regels zijn.
- Een elektrische afrastering mag niet door twee verschillende schrikdraadapparaten gevoed worden of door onafhankelijke afrasteringscircuits aangesloten worden op hetzelfde schrikdraadapparaat.
- Voor elk van twee afzonderlijke afrasteringen, elk gevoed door een afzonderlijk, onafhankelijk pulserend schrikdraadapparaat, moet de afstand tussen de draden van de twee elektrische afrasteringen minimaal 2 m (6 vt) bedragen. Indien deze opening moet kunnen worden afgesloten, gebruik dan elektrisch niet-geleidend materiaal of een geïsoleerde metalen afsluiting.
- Gebruik in een elektrische afrastering geen prikkel- of scheermesdraad als geleider.
- Een niet-geëlectriceerde prikkeldraad- of scheermesdraad-afrastering mag als drager gebruikt worden voor één of meer op afstand geplaatste elektrische afrasteringsdraden. Het dragende systeem voor deze onder stroom staande afrasteringsdraden moeten dusdanig geconstrueerd zijn dat een minimale afstand van 150 mm (6") uit het verticale vlak van de stroomvrije prikkeldraad-of scheermesafrastering wordt bewaard. De prikkel- en scheermesafrastering moeten op regelmatige afstanden geaard worden.
- Houd u betreffende de aarding aan de aanbevelingen van de producent van het schrikdraadapparaat.
- Installeer geen aardingsysteem (massa) voor uw afrastering binnen 10 m afstand (33 vt) vanaf enig ander aardingsysteem die door nutsvoorzieningen e.d. wordt gebruikt. (veiligheids-aarde e.d.)
- Behalve bij batterij-gevoede laag-vermogen schrikdraadapparaten, moet de aard-elektrode minimaal op een diepte van 1 m (3 vt) in de grond gestoken worden.
- Gebruik aanvoerkabel met hoogspanning-isolatie binnen gebouwen voor een effectieve isolatie en gebruik deze kabel ook op plaatsen waar blootliggende gegalvaniseerde draad eventueel aan corrosie onderhevig is. Gebruik hiervoor geen kabel of snoer voor normale huishoudelijke toepassingen.
- Ondergrondse aansluitgeleiders moeten in een mantel uit geïsoleerd materiaal worden geplaatst of er dient kabel met hoogspanningsisolatie worden gebruikt. Let erop dat er geen schade aan de aansluitdraden kan ontstaan door het in de grond zakken van hoeven van vee of door tractorwielen.
- Aansluitleidingen voor de afrastering mogen niet door dezelfde kabelgoot worden gevoerd waarin netspanningskabels of communicatie- of datakabels liggen.
- Aansluitleidingen en draden van een elektrische afrastering mogen niet over bovengrondse stroom- of communicatieleidingen heen lopen.
- Indien mogelijk moeten afrasteringen niet onder bovengrondse hoogspanningsleidingen aangelegd worden. Indien dit niet kan worden vermeden, dan dient de afrastering de bovengrondse leiding zo haaks mogelijk te keuzen.

- Indien aansluitkabels en draden van een elektrische afrastering in de buurt van bovengrondse lichtnetleidingen worden geïnstalleerd, dan mogen de onderlinge afstanden niet kleiner zijn dan wat hieronder wordt aangegeven:

Minimale afstand tussen hoogspanningsleidingen en elektrische afrasteringen

Spanning hoogspanningsleiding	Afstand m
$\leq 1\ 000$	3
$> 1\ 000 \geq 33\ 000$	4
$> 33\ 000$	8

- Indien aansluitkabels en draden van elektrische afrasteringen in de buurt van bovengrondse leidingen worden geïnstalleerd, mag de bovengrondse hoogte niet groter zijn dan 3 m (9 vt). Deze hoogte geldt aan beide kanten van de loodrechte projectie op de grond vanuit de buitenste geleiders van de hoogspanningslijn, op een afstand van:
 - 2 m (6 vt) voor stroomleidingen met een nominale spanning van niet meer dan 1000 V;
 - 15m (48ft) voor stroomleidingen met een nominale spanning van meer dan 1000 V.
- Voor elektrische afrasteringen bedoeld om vogels af te schrikken, huisdieren tegen te houden of te trainen, zoals koeien, zijn schrikdraadapparaten met slechts een laag vermogen nodig om een bevredigend en veilig resultaat te verkrijgen.
- Vogelafschrikking: Indien het schrikdraadapparaat gebruikt wordt om een systeem van elektrische geleiders te voeden waarmee wordt tegengegaan dat vogels op gebouwen rusten, dan mag geen elektrische geleider daarvan geaard worden. Duidelijke waarschuwingsborden moeten op elke plaats worden bevestigd waar personen directe toegang hebben tot de elektrische geleiders. Een schakelaar moet worden geïnstalleerd om het schrikdraadapparaat van alle polen van de zijn voedingslijn af te schakelen.
- Afrasteringsdraden moeten op ruime afstand van telefoon- of telegraaflijnen of radioantennes worden geïnstalleerd.
- Zorg ervoor dat alle gebruikte lichtnetgevoede neveninstallaties, die met de elektrische afrastering zijn verbonden, minimaal dezelfde mate van isolatie tussen de aangesloten afrastering en het lichtnet heeft als waar het schrikdraadapparaat in voorziet.

! **WAARSCHUWING:** Risico op elektrische schok. Verbind het schrikdraadapparaat niet tegelijkertijd met een afrastering en met enig ander apparaat, zoals een vee- of pluimveetrainer. Dit is om te voorkomen dat een blikseminslag op uw afrastering op deze manier naar alle andere aangesloten toestellen geleid wordt.

Dit schrikdraadapparaat voldoet aan de internationale veiligheidsvoorschriften en is volgens internationale normen geproduceerd.

Gallagher behoudt zich het recht voor om zonder voorafgaande mededeling productspecificaties te veranderen om de betrouwbaarheid, functionaliteit of het design te verbeteren. E & OE.

Bewaar deze instructies goed.

Installatiegids

De batterij of accu aansluiten

1. Verwijder de aardpen om het deksel te kunnen verwijderen.

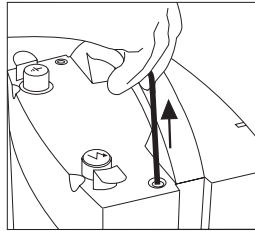

2. Maak het deksel van het schrikdraadapparaat los.

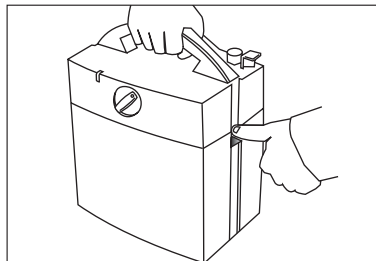

3. Verwijder het deksel van het schrikdraadapparaat.

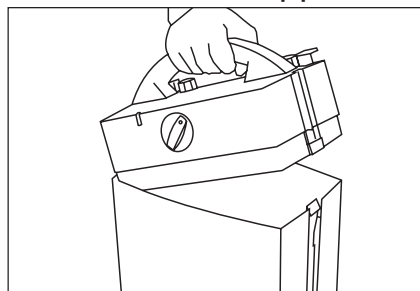

4. Sluit de batterij –of accuklemmen op het schrikdraadapparaat aan.

9V batterijklem aansluiting

12V accuklem aansluiting

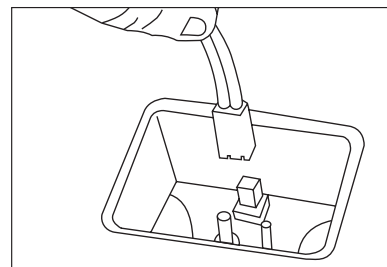
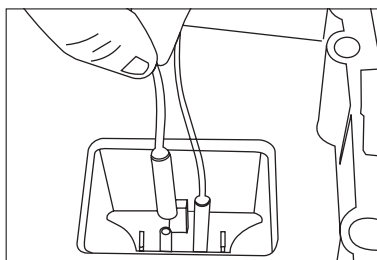

5. Plaats het deksel terug op het schrikdraadapparaat en klem het vast.

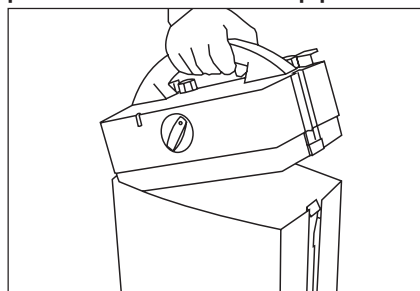

Alle Gallagher dealers bieden een complete productenreeks voor uw elektrische afrastering. Voor specifieke vragen en een afrasteringsontwerp kunt u zich wenden tot uw Gallagher dealer. www.gallaghereurope.com

Het schrikdraadapparaat met de afrastering en de aarding verbinden

1. Zet het schrikdraadapparaat dicht bij de afrastering op de grond, maar buiten het bereik van het vee.
2. Verbind de afrasteringklemmen (groen en rood) met de aansluitknoppen van het schrikdraadapparaat. Zie hoofdstuk Aansluitknoppen voor verdere details.

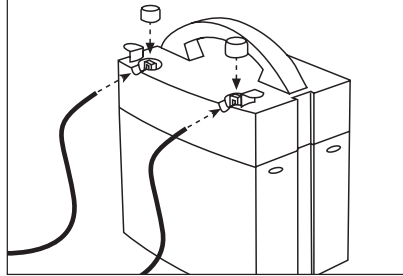

3. Steek de aardpen in de grond.
4. Verbind de groene aansluitkabel met de aardpen.

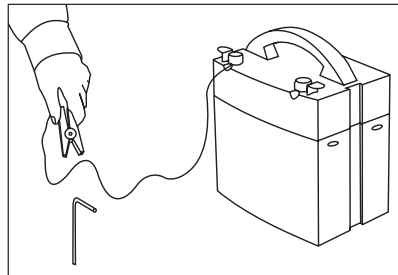

5. Verbind de rode aansluitkabel met de afrastering.

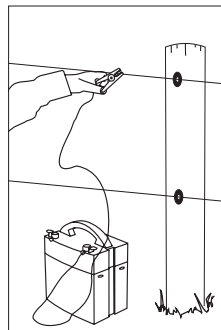

Het schrikdraadapparaat aanzetten

Met de draaiknop kunt u het schrikdraadapparaat in de gewenste stand aanzetten en verificer dan of het LED-lampje bij elke stroomimpuls knippert.

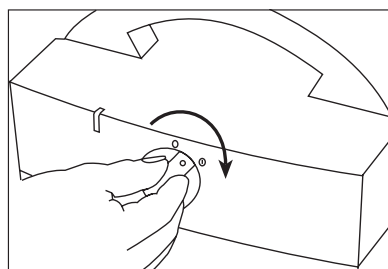

Uw afrastering verplaatsen

1. Zet het schrikdraadapparaat uit.
2. Verwijder de rode klem van de afrastering.
3. Verwijder de groene klem van de aardpen.
4. Wikkel de kabeltjes rond de aansluitknoppen.

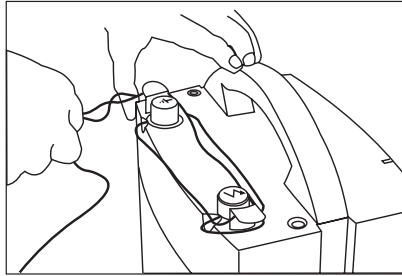

5. Verwijder de aardpen uit de grond en schuif deze in de opberggleuf.

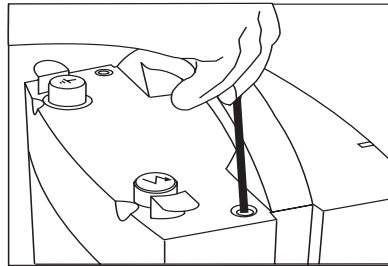

Ken uw schrikdraadapparaat

LED-indicator

De LED-indicator knippert bij elke stroomimpuls van het schrikdraadapparaat.

De LED-indicator knippert:

- groen als de batterij of accu in goede staat is, en
- rood als de batterij of accu opnieuw moet worden vervangen of opgeladen. Afhankelijk van de werkstand zal het schrikdraadapparaat nog 1-5 dagen werken.

Zie hoofdstuk Batterij –en accubeheer voor bijkomende informatie over de accu van uw schrikdraadapparaat.

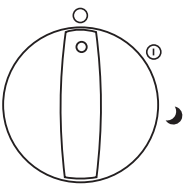
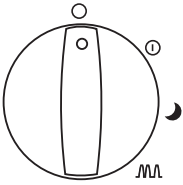
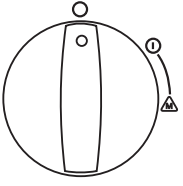
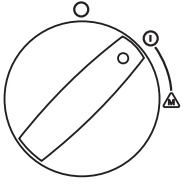
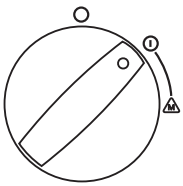
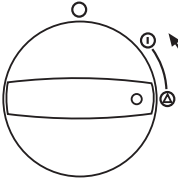

Draaiknop

<p>B40</p> 	<p>De draaiknop kan in verschillende posities worden gezet om de verschillende werkstanden te selecteren.</p>
<p>B50</p> 	<p>De draaiknop kan in verschillende posities worden gezet om de verschillende werkstanden te selecteren.</p>
<p>BX50</p> 	<p>De draaiknop dient om het schrikdraadapparaat aan en uit te zetten en om de werkstand te selecteren.</p>
	<p>Als het schrikdraadapparaat wordt aangezet, staat deze in de standaard stand of in de stand waarin het apparaat het laatst heeft gewerkt.</p>
	<p>De werkstanden kunnen worden gewijzigd door de knop in de wijzigingsstand te draaien, en daarna terug naar AAN. De eerste selectie doet het schermpaneel oplichten en laat het icoon van de huidige werkstand knipperen.</p> <p>Tijdens de selectie blijft het schrikdraadapparaat in wachtmodus staan, aangegeven door het wachtsymbool, en zal het niet werken.</p> <p>Volgende selecties zetten het schrikdraadapparaat in de volgende werkstand. Als de knop in de wijzigingsstand wordt gehouden, loopt het apparaat automatisch door alle werkstanden.</p>
	<p>Wanneer een werkstand geselecteerd is, begint het schrikdraadapparaat te werken en blijft het icoon van de werkstand zichtbaar.</p>

Werkstanden

	<p>Uit</p> <p>Het schrikdraadapparaat staat uit. Als u het schrikdraadapparaat gedurende een langere periode niet gebruikt, haalt u de batterij of accu uit het schrikdraadapparaat.</p>
	<p>Volle kracht</p> <p>Het schrikdraadapparaat werkt op maximumkracht en met normale puls frequentie.</p>
	<p>Nachtstand</p> <p>Als er weinig licht is, verlengt het schrikdraadapparaat het pulsinterval om de batterij of accu langer te doen meegaan. In deze werkstand gaat die ongeveer 1,5 keer langer mee. Deze stand kan gebruikt worden bij dieren die 's nachts minder actief zijn.</p>
	<p>Random (enkel bij B50, BX50)</p> <p>Het pulsinterval van het schrikdraadapparaat varieert willekeurig tot maximaal vijf seconden om de batterij of accu langer te laten meegaan. In deze werkstand gaat die ongeveer twee keer langer mee. Deze stand biedt efficiënt beheer voor dieren die vertrouwd zijn met elektrische afrasteringen.</p>
SENSE	<p>SensePulse (enkel bij BX50)</p> <p>Het schrikdraadapparaat controleert het voltage op de afrastering de belasting die de afrastering vormt bij elke stroomimpuls en verhoogt automatisch de spanning als een dier (of andere objecten) in contact komt met de afrastering. In deze werkstand gaat de batterij of accu ongeveer drie keer langer mee. Deze stand biedt efficiënt beheer voor dieren die vertrouwd zijn met elektrische afrasteringen.</p>

Aansluitknoppen

	<p>Aarding</p> <p>Verbonden met de aarding (groene aansluitkabel)</p>
	<p>Spanning</p> <p>Verbonden met de afrastering (rode aansluitkabel)</p>

Schermpaneel – enkel bij BX50

Het schermpaneel toont informatie over de status van het BX50 schrikdraadapparaat. Het schermpaneel is verlicht zodat het ook 's nachts gemakkelijk te lezen is.

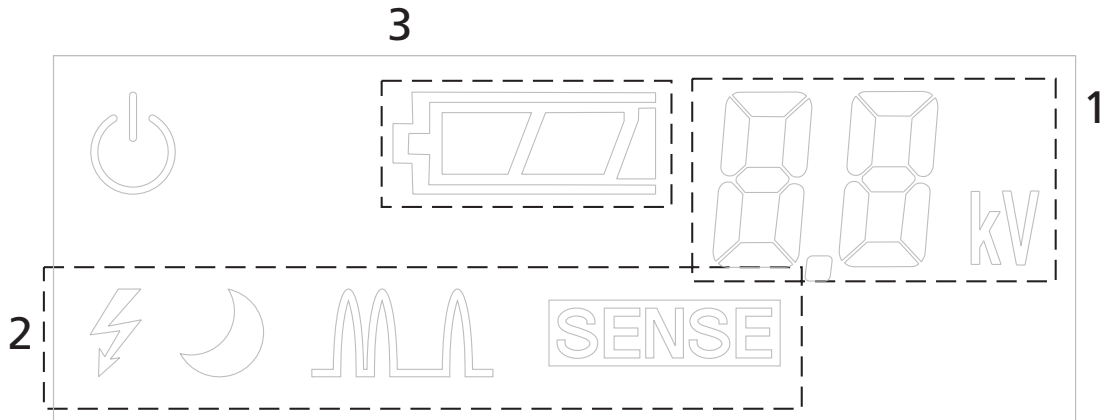

Afrasteringvoltage (1)

Dit deel toont de uitgangsspanning van het schrikdraadapparaat.

Iconen werkstand (2)

Het icoon van de huidige werkstand is zichtbaar op het scherm terwijl het schrikdraadapparaat in werking is. Zie hoofdstuk Werkstanden voor details over de iconen van de werkstanden.

Batterij-icoon (3)

Het geschatte batterij- of accuvoltage verschijnt op het batterij staafdiagram. Als de batterij of accu ongeveer 20% vermogen over heeft, zal het batterijsymbool knipperen om aan te geven dat de batterij vervangen of de accu opnieuw opgeladen moet worden.

Batterij-en accubeheer

Uw schrikdraadapparaat kan gebruikt worden met een 9V niet-herlaadbare batterij of een 12V herlaadbare accu. Het schrikdraadapparaat heeft verschillende automatische functies om de batterij of accu langer te laten meegaan en om schade aan de accu te voorkomen. Dit omvat:

Automatische puls frequentie

Als de accu nog ongeveer 20% capaciteit over heeft, zal het schrikdraadapparaat de puls frequentie vertragen en de LED-indicator zal van groen naar rood veranderen. 12V accu's moeten zo vlug mogelijk opnieuw opgeladen worden.

Beveiliging tegen volledig ontlading van de accu (enkel bij 12V)

12V accu's gaan minder lang mee als ze volledig ontladen worden. Als de accu nog 10% lading over heeft, zal het schrikdraadapparaat daarom uitschakelen. Het schrikdraadapparaat zal automatisch weer inschakelen als de accuspanning weer stijgt (bijv. als een zonnepaneel verbonden is en de accu begint op te laden).

Deze functie kan uitgeschakeld worden door de positie van de jumper naast de batterij-aansluitpennen te veranderen. Enkel van toepassing voor 12V accu's.

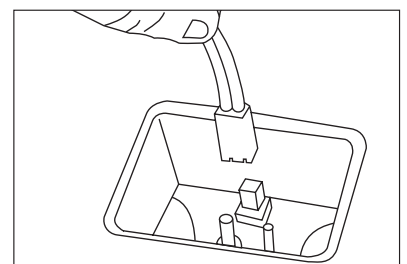

Levensduur batterij of accu

	Batterij	Levensduur batterij (weken)	Maximale levensduur batterij (weken) *
Nederlands	B40	9V 90AH	12
		9V 165 AH	23
		12V 25AH	4
	B50	9V 90AH	10
		9V 165 AH	19
		12V 25AH	4
	BX50	9V 90AH	9
		9V 165 AH	18
		12V 25AH	3

* B40 op nachtspaarstand
B50 op random pulsinterval
BX50 op SENSE

Onderhoud van 12V accu:

- Als de LED-indicator van groen naar rood verandert, de accu verwijderen en opnieuw opladen.
- De accu verwijderen als het schrikdraadapparaat langere tijd niet gebruikt wordt.
- Verander nooit de verbindingdraden van de accu.
- Herlaad nooit een 12V accu terwijl de accu nog op het schrikdraadapparaat aangesloten is.
- Het is aan te raden om:
 - 12V accu's op te laden alvorens ze op te bergen, en
 - ze om de zes maanden te controleren en te herladen als ze niet gebruikt worden.
- Opladen in een geventileerde ruimte.

Optionele accessoires

Zonnepaneel

De optionele zonnepaneelkit doet de 9V batterij langer meegaan of laadt een 12V accu opnieuw op.

Neem contact op met uw dealer voor bijkomende informatie.

SMS-optie (enkel voor BX50)

SMS biedt een volledige afstandsbediening van op een mobiele telefoon. Deze module wordt apart verkocht en is verkrijgbaar bij uw dealer.

Merci d'avoir choisi cet électrificateur.

Gallagher, leader mondial du secteur de la clôture électrique, s'est engagé dans la production de produits de premier ordre. Gallagher Power Fences™ constituent une alternative aux clôtures barbelées ou grillagées traditionnelles, pour un coût inférieur. Votre nouvel électrificateur intègre la technologie de clôture électrique la plus récente, qui offre un contrôle puissant des animaux. Cet électrificateur est équipé de dispositifs anti-foudre pour réduire l'incidence de la foudre et un circuit de suppression IFR (interférence en fréquence radio) intégrés.

Si votre achat ne vous satisfait pas, quelle qu'en soit la raison, rappez votre électrificateur à votre distributeur dans les 30 jours suivant l'achat, et nous garantissons qu'il vous sera intégralement remboursé. Pour toute question relative à ce produit, adressez-nous un message à l'adresse suivante : gallagher.France@gallagher.fr, ou prenez contact avec le magasin où vous avez acheté ce produit Gallagher.

Information importante

ATTENTION: Lisez toutes les instructions.

- **ATTENTION : NE PAS RELIER À L'ÉQUIPEMENT SECTEUR.**
- **ATTENTION :** N'établissez pas de contact avec la clôture électrifiée et la tête ou la bouche, ne l'enchevêtrez pas autour de vous. Evitez le contact des fils de clôture électrique, particulièrement avec la tête, le cou ou le torse. Ne passez pas par-dessus, à travers ou sous une clôture électrique à plusieurs fils. Utilisez un portail ou un point de passage spécifiquement conçu à cet effet.
- Les dispositions de clôture électrique susceptible de provoquer l'enchevêtrement d'animaux ou de personnes doivent être évitées.
- Les clôtures électriques doivent être installées et utilisées de sorte à ne pas présenter de danger électrique pour les personnes, les animaux ou leur environnement.
- Dans toutes les zones où la présence d'enfants non surveillés et inconscients des dangers que représente la clôture électrique est probable, il est conseillé d'installer un dispositif de limitation du courant d'une résistance minimale de 500 ohms entre l'électrificateur et la clôture électrique de la zone.
- Dans les zones d'accès public, utilisez un panneau d'avertissement de clôture électrique (G6020) tous les 10m pour signaler le(s) fil(s) électrifié(s).
- Lorsque qu'une clôture électrique animale croise un passage public, une barrière non électrifiée doit être intégrée à la clôture électrique à cet endroit ou un passage par un échelier doit être aménagé. Les fils électriques adjacents à ces passages doivent porter des panneaux de mise en garde (G602).
- Cet appareil n'est pas prévu pour utilisation par de jeunes enfants ou des personnes handicapées sans surveillance. Installez-le hors de la portée des enfants.
- Les jeunes enfants doivent être surveillés pour garantir qu'ils ne jouent pas avec l'appareil.
- Ne pas placer de matière inflammable près de la clôture ou des branchements de l'électrificateur. En cas de risque extrême, débrancher l'électrificateur.
- Faire effectuer les réparations par du personnel de service Gallagher qualifié.
- Consultez l'arrêté municipal local pour connaître les réglementations spécifiques.
- Une clôture électrique ne doit pas être alimentée par deux électrificateurs différents ou par des circuits de clôture indépendants d'un même électrificateur.
- En présence de deux clôtures électriques, chacune alimentée par un électrificateur temporisé de façon indépendante, la distance entre les fils des deux clôtures doit être d'au moins 2m. Si cet espace doit être fermé, des matériaux non conducteurs d'électricité ou une barrière métallique isolée doivent être employés.
- N'électrifiez pas du fil barbelé ou du feuillard dans une clôture électrique.
- Une clôture non électrifiée intégrant du fil barbelé ou du feuillard peut être utilisée comme support pour un ou plusieurs fils électrifiés à distance d'une clôture électrique. Les dispositifs de support des fils électrifiés doivent être installés de manière à garantir que ces fils soient placés à une distance minimale de 150 mm du plan vertical des fils non électrifiés. Les fils barbelés et le feuillard doivent être mis à la terre à intervalles réguliers.
- Observez les recommandations du fabricant de l'électrificateur en termes de mise à la terre.
- N'installez pas de système de terre (masse) pour votre clôture électrique dans un rayon de 10 mètres d'un système de mise à la terre de type secteur.
- Sauf dans le cas d'électrificateur fonctionnant sur batterie à faible sortie, la prise de terre de l'électrificateur doit pénétrer dans le sol sur une profondeur d'au moins 1m.
- Utilisez du câble doublement isolé dans les bâtiments et les lieux où la terre peut corroder du fil galvanisé exposé. N'utilisez pas de câble électrique domestique.
- Les fils de raccordement qui passent sous terre doivent cheminer dans un conduit en matière isolante, sinon du câble haute tension isolé doit être employé. Prendre soin d'éviter que les sabots des animaux ou les roues de tracteur s'enfonçant dans le terrain ne détériorent les fils de raccordement.
- Les fils de raccordement ne doivent pas passer dans le même conduit que l'alimentation secteur du câblage, les câbles de communication ou de données.
- Les fils de raccordement et les fils de clôture électrique destinée aux animaux ne doivent pas passer au-dessus de lignes d'alimentation ou de communication aériennes.
- Le croisement avec des lignes d'alimentation aériennes doit être évité dans la mesure du possible. Si ce type de croisement est inévitable, il doit être effectué sous la ligne d'alimentation et aussi proche que possible des angles droits.

- Si les fils de raccordement et les fils de clôture électrique sont installés près d'une ligne d'alimentation électrique aérienne, les espacements ne doivent pas être inférieurs à ceux indiqués ci-après :

Dégagements minimaux sous les lignes aériennes de transport d'électricité

Tension sur la ligne électrique	Dégagement en mètres
1 000 volts ou moins	3
Plus de 1 000 volts jusqu'à 33 000 volts	4
Plus de 33 000 volts	8

- Si les fils de raccordement et les fils de la clôture électrique sont installés près d'une ligne d'alimentation aérienne, leur hauteur par rapport au sol ne doit pas dépasser 3m.
Cette hauteur est applicable de part et d'autre de la projection orthogonale des conducteurs les plus éloignés de la ligne d'alimentation à la surface du sol, pour une distance de :
 - 2m pour les lignes d'alimentation sous tension nominale n'excédant pas 1000V ;
 - 15m pour les lignes d'alimentation sous tension nominale excédant 1000V.
- Les clôtures électriques animales destinées à dissuader les oiseaux, à retenir des animaux de compagnie ou à éduquer des vaches par exemple nécessitent seulement un électrificateur à basse tension pour obtenir des performances satisfaisantes et sans danger.
- Dissuasion des oiseaux : Lorsque l'électrificateur est utilisé pour alimenter un système destiné à dissuader les oiseaux de se percher sur des bâtiments, ne pas raccorder de conducteur à la terre. Un interrupteur doit être installé pour offrir un moyen d'isoler l'électrificateur de tous les piquets d'alimentation et des panneaux de mise en garde clairs doivent être installés à tous les points où des personnes peuvent facilement accéder aux conducteurs.
- Le câblage de clôture doit être installé à bonne distance des lignes téléphoniques ou télégraphiques et des antennes radio.
- Vérifier que tout l'équipement accessoire fonctionnant sur secteur raccordé au circuit de la clôture électrique des animaux offre un niveau d'isolation entre le circuit de la clôture et l'alimentation sur secteur équivalent à celui fourni par l'électrificateur.

ATTENTION : Risque de décharge électrique. Ne pas raccorder l'électrificateur simultanément à une clôture et un autre dispositif de type éducateur de bovins ou de volaille. Sinon, la foudre touchant votre clôture sera conduite à tous les autres appareils.

Cet électrificateur est conforme aux réglementations de sécurité internationales et il est fabriqué selon les normes internationales.

Gallagher se réserve le droit de modifier les spécifications sans préavis afin d'améliorer la fiabilité, les fonctionnalités ou le concept. E & OE.

Conservez ces instructions

Guide d'installation

Raccordement de la pile ou de la batterie

1. Enlever d'abord la tige de terre pour ouvrir le couvercle.

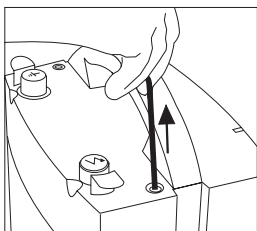

2. Dévissez le couvercle de l'électrificateur.

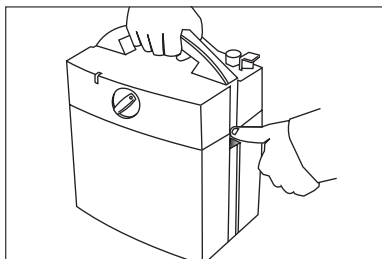

3. Enlevez le couvercle de l'électrificateur.

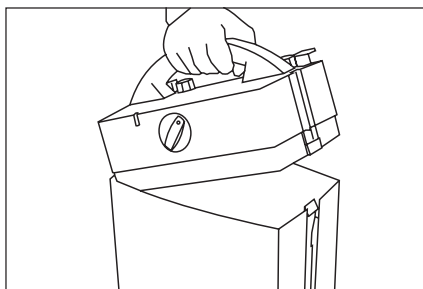

4. Raccordez les cosses de pile à l'électrificateur.

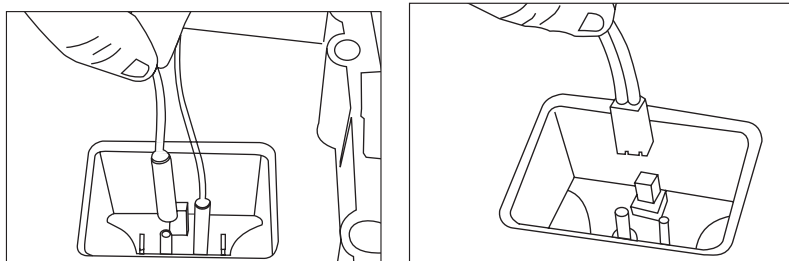

5. Remplacez le couvercle sur l'électrificateur et resserrez-le.

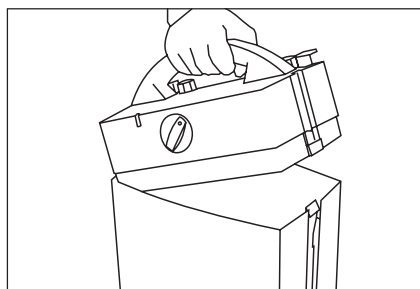

Raccordement de l'électrificateur à la clôture et à la terre

1. Déposez l'électrificateur à terre à proximité immédiate de la clôture, mais hors de portée du bétail.
2. Connectez les cosses clôture (vert et rouge) aux bornes de connexion de l'électrificateur. Voir chapitre Bornes de connexion pour de plus amples détails.

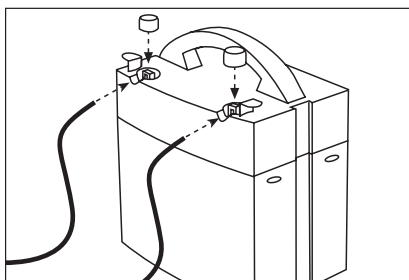

3. Enfoncez la tige de terre dans le sol.
4. Reliez le câble de raccordement vert à la tige de terre.

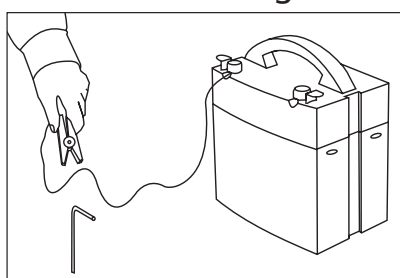

5. Reliez le câble de raccordement rouge à la clôture.

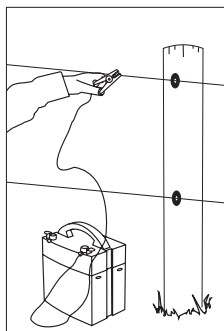

Mise en marche de l'électrificateur

À l'aide du bouton variateur, vous pouvez mettre en marche l'électrificateur dans la position souhaitée et vérifier que le voyant lumineux clignote à chaque impulsion.

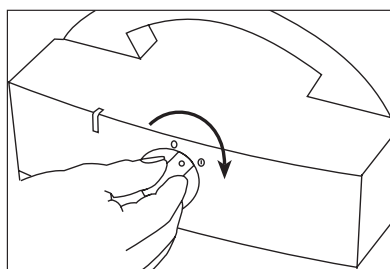

Déplacer votre clôture

1. Éteignez l'électrificateur.
2. Enlevez la cosse rouge de la clôture.
3. Enlevez la cosse verte de la tige de terre.
4. Enroulez les cosses autour des bornes de raccordement.

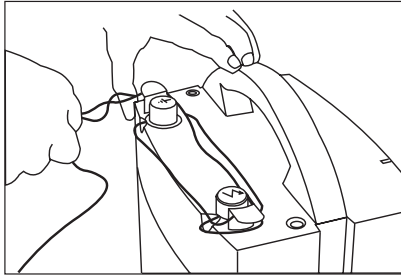

5. Enlevez la tige de terre du sol et glissez-la dans le fourreau de rangement.

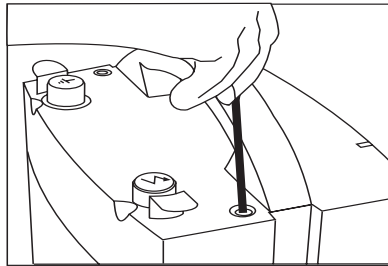

Comprendre votre électrificateur

Voyant LED

Le voyant Voyant LED clignote à chaque impulsion de l'électrificateur.

Le Voyant LED clignote:



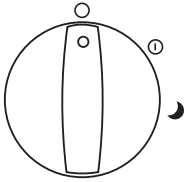
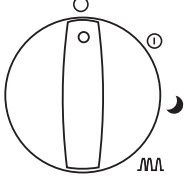
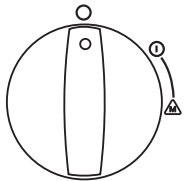
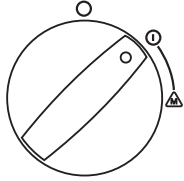
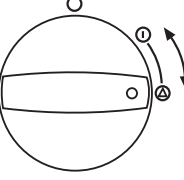
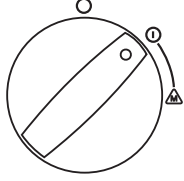

- vert lorsque la pile ou la batterie sont en bon état de marche et
- rouge lorsque la pile ou la batterie doivent être remplacées ou rechargées. En fonction de leur état, l'électrificateur continuera à fonctionner de 1 à 5 jours.

Voir chapitre Gestion de la batterie pour de plus amples informations sur la batterie de votre électrificateur.



Bouton variateur

<p>B40</p> 	<p>Le variateur peut être placé sur différentes positions pour sélectionner les divers modes de fonctionnement.</p>
<p>B50</p> 	<p>Le variateur peut être placé sur différentes positions pour sélectionner les divers modes de fonctionnement.</p>
<p>BX50</p> 	<p>Le variateur sert à allumer et éteindre l'électrificateur et à sélectionner le mode de fonctionnement.</p>
	<p>Lorsque l'électrificateur est allumé, celui-ci est en position standard ou dans la dernière position de fonctionnement de l'appareil.</p>
	<p>Les modes de fonctionnement peuvent être modifiés en tournant le variateur dans la position souhaitée, puis en le replaçant sur MARCHE. La première sélection active l'éclairage de l'écran sur lequel clignote l'icône du mode de fonctionnement en cours.</p> <p>Lors de la sélection, l'électrificateur est en mode d'attente, indiqué par le symbole d'attente. L'électrificateur ne fonctionne pas pendant la sélection.</p> <p>Les sélections suivantes font passer l'électrificateur aux modes de fonctionnement suivants. Si le variateur est maintenu dans la position de changement, l'électrificateur parcourt automatiquement l'ensemble des modes de fonctionnement.</p>
	<p>Lorsqu'un mode de fonctionnement est sélectionné, l'électrificateur commence à fonctionner et l'icône du mode de fonctionnement reste visible.</p>

Modes de fonctionnement

	<p>Arrêt</p> <p>L'électrificateur est éteint. En cas de non-utilisation de l'électrificateur pendant une période prolongée, déconnectez la pile ou la batterie de l'électrificateur.</p>
	<p>Pleine puissance</p> <p>L'électrificateur fonctionne à pleine puissance, avec une fréquence d'impulsion normale.</p>
	<p>Position nuit</p> <p>En cas de faible luminosité, l'électrificateur espace les impulsions pour économiser la pile ou la batterie. Dans ce mode de fonctionnement, l'électrificateur fonctionne environ 1,5 fois plus longtemps. Cette position s'avère utile dans le cas d'animaux moins actifs la nuit.</p>
	<p>Aléatoire (uniquement pour les B50, BX50)</p> <p>L'intervalle entre les impulsions de l'électrificateur varie de manière aléatoire jusqu'à cinq secondes maximum pour prolonger la durée de vie de la pile ou de la batterie. Dans cette position, l'électrificateur fonctionne deux fois plus longtemps. Cette position permet une gestion efficace des animaux domestiques familiarisés avec les clôtures électriques.</p>
<p>SENSE</p>	<p>SensePulse (uniquement sur le BX50)</p> <p>L'électrificateur contrôle le voltage sur la clôture ainsi que la charge formée par celle-ci à chaque impulsion de courant et augmente automatiquement la tension lorsqu'un animal (ou tout autre objet) entre en contact avec la clôture. Dans cette position, la pile ou la batterie fonctionne trois fois plus longtemps. Cette position permet une gestion efficace des animaux domestiques déjà familiarisés avec les clôtures électriques.</p>

Terminals

	<p>Mise à la terre</p> <p>Reliée à la terre (câble de raccordement vert)</p>
	<p>Tension</p> <p>Reliée à la clôture (câble de raccordement rouge).</p>

Ecran d'affichage – uniquement sur le BX50

L'écran d'affichage fournit des informations sur l'état de l'électrificateur BX50. Le panneau d'affichage est éclairé, de sorte qu'il peut aisément être consulté même de nuit.

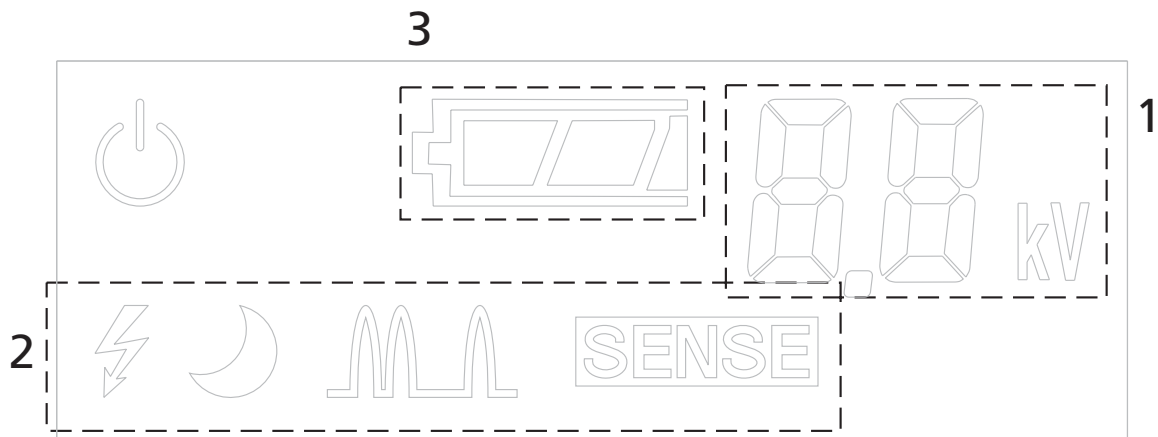

Voltage de la clôture

Cette section indique la tension de sortie de l'électrificateur.

Icônes des modes de fonctionnement

L'icône du mode de fonctionnement actuel est visible sur l'écran tandis que l'électrificateur est en cours de fonctionnement.

Voir chapitre Modes de fonctionnement pour les détails relatifs aux icônes des modes de fonctionnement.

Icône de la pile

Le voltage approximatif de la pile ou de la batterie apparaît sur la graphique à barres. Lors que la capacité de la pile ou de la batterie n'est plus qu'à 20% environ, le symbole de la pile clignotera pour indiquer que celle-ci doit être remplacée ou rechargée.

Gestion de la pile et de la batterie

Votre électrificateur peut être utilisé avec une pile 9V non rechargeable ou une batterie 12V rechargeable. L'électrificateur est doté de différentes fonctions automatiques pour prolonger la durée de vie de la pile ou de la batterie et éviter tout endommagement à la batterie.

Ces fonctions incluent:

La fréquence d'impulsion automatique

Lorsque la capacité de la batterie n'est plus que de 20% environ, l'électrificateur ralentira la fréquence d'impulsion et le voyant LED passera du vert au rouge. Les batteries 12V doivent être rechargées dans les plus brefs délais.

Protection contre le déchargement intégral de la batterie (uniquement sur les batteries 12V)

Les batteries 12V ont généralement une longévité moins élevée lorsqu'elles sont totalement déchargées. Si la capacité de la batterie n'est plus que de 10%, l'électrificateur s'éteint. Celui-ci se rallumera automatiquement lorsque la tension de la batterie augmente à nouveau (par exemple, lorsque la batterie est rechargée par un panneau solaire).

Cette fonction peut être désactivée en modifiant la position du pontage à côté des broches de connexion de la pile. Uniquement d'application pour les batteries 12V.

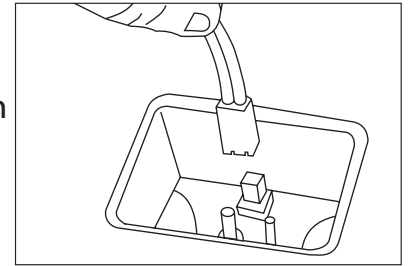

Fonctionnement de la batterie

	Pile	Durée de vie normale (semaines)	Durée de vie maximale * (semaines)
B40	9V 90AH	12	18
	9V 165 AH	23	33
	12V 25AH	4	7
B50	9V 90AH	10	21
	9V 165 AH	19	39
	12V 25AH	4	9
BX50	9V 90AH	9	15
	9V 165 AH	18	27
	12V 25AH	3	6

Français

* B40 position nuit
B50 position aléatoire
BX50 position SENSIBLE

Entretien de la batterie 12V :

- Lors que le voyant LED passe du vert au rouge, déconnectez la batterie et rechargez-la.
- Enlevez la batterie lorsque l'électrificateur n'est pas utilisé pendant une période prolongée.
- Ne modifiez jamais les fils de connexion de la batterie.
- Ne rechargez jamais une batterie 12V alors que l'électrificateur y est encore connecté.
- Il est copnseillé de :
 - recharger les batteries 12V avant de les stocker, et de
 - les contrôler et de les recharger tous les six mois lorsqu'elles ne sont pas utilisées.
- Rechargez les batteries dans un local bien ventilé.

Accessoires en option

Panneau solaire

Grâce au panneau solaire en option, la pile 9V dure plus longtemps et vous pouvez recharger une batterie 12V. Veuillez contacter votre distributeur pour tout complément d'information.

Option SMS (uniquement pour le BX50)

Le SMS permet une commande à distance complète de l'électrificateur depuis votre téléphone mobile. Ce module est vendu séparément et peut être obtenu auprès de votre distributeur.

Wir danken Ihnen für den Kauf dieses Elektrozaungerätes.

Gallagher fühlt sich als weltweit führender Hersteller von elektrischen Zäunen verpflichtet, richtungsweisende Produkte herzustellen. Gallagher Power Fences™ sind eine kostengünstige Alternative zu traditionellen Stacheldraht- oder Maschendrahtzäunen. Ihr neues Elektrozaungerät ist mit der neuesten Technik für elektrische Zäune ausgestattet und hält die Tiere wirksam unter Kontrolle. Dieses Elektrozaungerät hat einen eingebauten Blitzableiter, um Blitzschlagsschäden zu vermeiden, und ist funkentstört.

Sollten Sie aus irgendeinem Grund nicht mit Ihrem Kauf zufrieden sein, schicken Sie das Elektrozaungerät bitte innerhalb von 30 Tagen nach dem Kauf an Ihren Händler, und Sie erhalten garantiert den vollen Kaufpreis zurück. Sollten Sie Fragen zu diesem Produkt haben, schicken Sie bitte eine E-Mail an: rkuis@gallagheryurope.de oder wenden Sie sich an das Geschäft, in dem Sie dieses Gallagher-Produkt gekauft haben.

Wichtige Informationen

ACHTUNG: Lesen Sie alle Betriebshinweise durch.

- **ACHTUNG:** Berühren Sie den Zaun nicht mit dem Kopf oder dem Mund und achten Sie darauf, dass Sie sich nicht darin verfangen.
- Elektrische Zaundrähte sollten nicht berührt werden, vor allem nicht mit Kopf, Hals oder Oberkörper. Steigen Sie nicht über oder durch einen elektrischen Zaun mit mehreren Drähten und kriechen Sie nicht darunter durch. Benutzen Sie ein Tor oder einen speziell dafür vorgesehenen Durchgang.
- Elektrische Zaunanlagen, in denen sich Tiere oder Personen leicht verfangen könnten, sollten vermieden werden.
- Elektrische Zäune sollten so errichtet und betrieben werden, dass sie keine elektrischen Gefahren für Personen, Tiere oder ihre Umgebung darstellen.
- In Bereichen, in denen die Gegenwart unbeaufsichtigter Kinder, die sich der Gefahr elektrischer Zäune nicht bewusst sind, wahrscheinlich ist, wird empfohlen, ein geeignetes Strombegrenzungsgerät mit einem Widerstand von mindestens 500 Ohm zwischen das Elektrozaungerät und den elektrischen Zaun zu installieren.
- An öffentlich zugänglichen Stellen sollte alle 10 Meter ein Warnschild für elektrische Zäune (G6020) angebracht werden.
- Dort, wo ein öffentlicher Fußweg den elektrischen Weidezaun kreuzt, sollte ein nicht elektrifiziertes Tor in den Zaun eingebaut oder ein Zaunübertritt angebracht werden. Bei jedem dieser Übergänge sollten an den benachbarten Kabeln Warnschilder (G602) angebracht werden.
- Kleinkinder oder Behinderte dürfen dieses Gerät nur unter Aufsicht benutzen. Für Kinder unzugänglich installieren.
- Kleinkinder sollten beaufsichtigt werden, um sicherzustellen, dass sie nicht mit dem Gerät spielen.
- Keine leicht entzündbaren Materialien in der Nähe von Zaun oder Elektrozaungeräteanschlüssen lagern. In Zeiten hoher Brandgefahr Elektrozaungerät ausschalten
- Wartungs- und Reparaturarbeiten müssen von qualifizierten Gallagher-Kundendienstmitarbeitern durchgeführt werden.
- Überprüfen Sie Ihre landesspezifischen Bestimmungen auf besondere Vorschriften.
- Ein elektrischer Zaun sollte nicht aus zwei verschiedenen Elektrozaungeräten oder aus unabhängigen Zaunkreisläufen desselben Elektrozaungeräts versorgt werden.
- Der Abstand zwischen zwei elektrischen Zäunen, die jeweils von einem anderen, separat zeitgesteuerten Elektrozaungerät versorgt werden, sollte mindestens 2 m betragen. Wenn diese Lücke geschlossen werden soll, ist elektrisch nichtleitendes Material oder eine isolierte Metallsperre zu verwenden.
- Stachel- oder Klingendraht darf nicht als Elektrozaun verwendet werden.
- Zur Unterstützung eines oder mehrerer stromführender Kabel eines elektrischen Zauns kann nicht elektrifizierter Stacheldraht- oder Klingendrahtzaun verwendet werden. Die Stützelemente der stromführenden Kabel müssen so angelegt werden, dass sich diese Kabel in einer Entfernung von mindestens 150 mm von der vertikalen Ebene der nicht stromführenden Kabel befinden. Der Stachel- oder Klingendraht sollte in regelmäßigen Abständen geerdet werden.
- Im Hinblick auf die Erdung sind die Empfehlungen des Geräteherstellers zu befolgen.
- Installieren Sie für Ihren Power Fence kein Erdungssystem innerhalb von 10 m Entfernung zu Versorgungsleitungen.
- Mit Ausnahme von Batteriegeräten mit niedriger Leistung muss der Erdungsstab des Elektrozaungeräts mindestens 1 m in die Erde eindringen.
- Innerhalb von Gebäuden und an Stellen, an denen Erdreich zur Korrosion von freiliegendem galvanisiertem Draht führen kann, muss ein Zaunzuleitungskabel verwendet werden. Verwenden Sie kein normales Haushaltskabel.
- Unterirdische Zaunzuleitungen sollten in einer Rohrdurchführung aus Isoliermaterial verlegt werden; anderenfalls müssen isolierte Hochspannungskabel verwendet werden. Es muss darauf geachtet werden, dass die Anschlusskabel nicht durch Tierhufe oder einsinkende Traktorräder beschädigt werden.
- Zaunzuleitungen sollten nicht im selben Kabelschacht verlegt werden wie die Netzstromversorgung von Telefon- und Datenkabeln.
- Anschlusskabel und Drähte elektrischer Weidezäune sollten oberirdische Strom- oder Kommunikationsleitungen nicht überkreuzen.
- Soweit möglich sollten Kreuzungen mit Freileitungen vermieden werden. Falls sich derartige Kreuzungen nicht vermeiden lassen, müssen diese unter der Freileitung und möglichst rechtwinklig erfolgen.

- Wenn Zaunzuleitungs- und Zaundrähte in der Nähe einer Freileitung installiert werden, sollten folgende Mindestabstände eingehalten werden:

Minimal-Abstände von Elektrozäunen zu Hochspannungsleitungen

Stromspannung V	Abstand in m
Weniger oder gleich 1000	3
Zwischen 1000 und 33'000	4
Grösser als 33'000	8

- Wenn Zaunzuleitungs- und Zaundrähte in der Nähe einer Freileitung installiert werden, sollten sie sich nicht mehr als 3 m über dem Boden befinden.
Diese Höhe gilt an all den Stellen, die, ausgehend von der Originalprojektion der äussersten Leiter der Freileitungen, in der folgenden Entfernung zur Bodenoberfläche liegen:
 - 2 m bei Stromleitungen mit Nennspannungen bis zu 1000 V;
 - 15 m bei Stromleitungen mit Nennspannungen über 1000 V
- Für elektrische Weidezäune zur Abschreckung von Vögeln, zum Zurückhalten von Haustieren oder Training von Tieren wie z. B. Kühen reichen Elektrozaungeräte mit einer niedrigen Ausgangsleistung aus, um eine ausreichende, sichere Leistung zu erbringen.
- Vogelabwehr: Wird ein Elektrozaungerät zur Versorgung eines Leitungssystems benutzt, das verhindern soll, dass Vögel auf Gebäuden rasten, sollte kein Leitungsdraht mit der Erde verbunden werden. Es sollte ein Schalter installiert werden, um das Elektrozaungerät von allen Polen der Versorgungsleitung trennen zu können. Außerdem sollten Warnschilder dort angebracht werden, wo Personen mit den Leitungen in Berührung kommen könnten.
- Die Zäune sollten in ausreichender Entfernung von Telefon- und Telegrafleitungen sowie Radioantennen errichtet werden.
- Es ist sicherzustellen, dass alle netzbetriebenen, untergeordneten Ausrüstungen, die mit dem Stromkreis des elektrischen Weidezäuns verbunden sind, eine ähnlich starke Isolierung zwischen dem Zaunstromkreis und der Versorgungsleitung aufweisen, wie sie vom Elektrozaungerät geliefert wird.

ACHTUNG: Stromschlagrisiko. Schließen Sie das Elektrozaungerät nicht gleichzeitig an einen Zaun und an ein anderes Gerät, wie z.B. einen Kuh- oder Geflügeltrainer an. Sonst kann ein Blitzschlag in den Zaun an andere Geräte weitergeleitet werden.

 Dieses Elektrozaungerät entspricht internationalen Sicherheitsvorschriften und wurde nach internationalen Sicherheitsbestimmungen hergestellt.

Gallagher behält sich das Recht vor, ohne Vorankündigung Änderungen am Produkt vorzunehmen, um Zuverlässigkeit, Betrieb oder Design zu verbessern. E & OE.

Bewahren Sie diese Gebrauchshinweise auf

Installationsanleitung

Die Batterie oder den Akku anschliessen

1. Entfernen Sie den Erdstab.

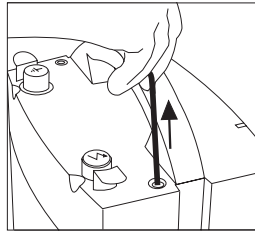

2. Geräte-Oberteil entriegeln

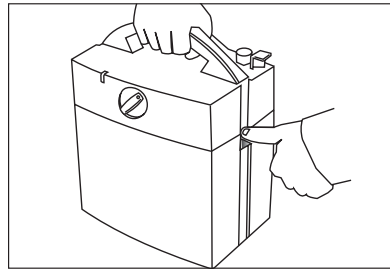

3. Entfernen Sie das Oberteil des Elektrozaungerätes.

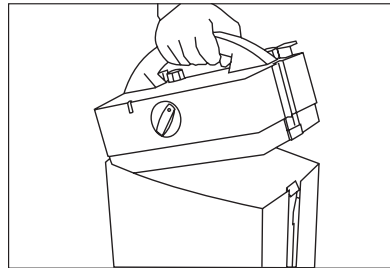

4. Schliessen Sie die Batteriekabel am Elektrozaungerät an.

9-V-Batteriekabel

12-V-Akkukabel

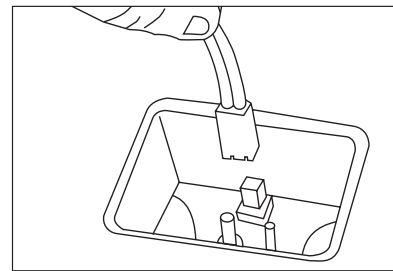
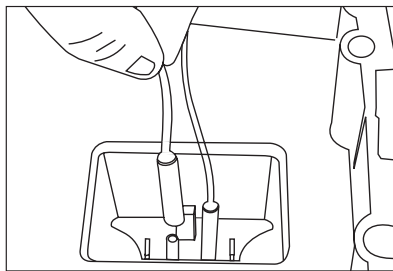

5. Setzen Sie das Oberteil wieder auf das Gerät und schliessen Sie es.

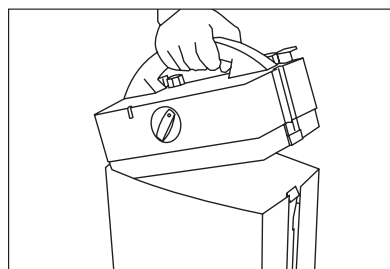

Das Elektrozaungerät mit dem Zaun und der Erdung verbinden.

1. Setzen Sie das Elektrozaungerät in der Nähe der Umzäunung, aber ausserhalb des Viehbereiches, auf den Boden.
2. Verbinden Sie die Anschlusskabel(grün und rot) mit den Anschlüssen des Elektrozaungerätes. Siehe Kapitel Anschlüsse für weitere Einzelheiten.

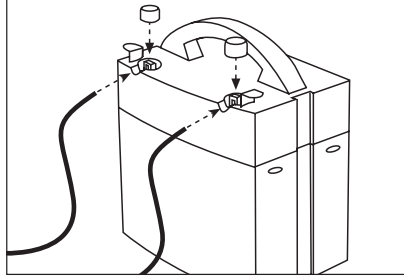

3. Setzen Sie den Erdstab in den Boden ein.
4. Verbinden Sie das grüne Anschlusskabel mit dem Erdstab.

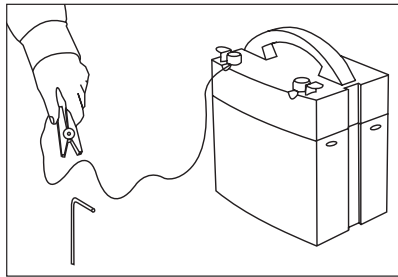

5. Verbinden Sie das rote Anschlusskabel mit dem Zaun

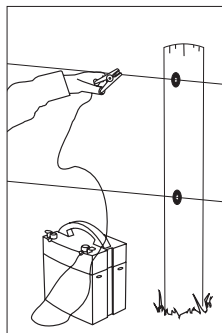

Das Elektrozaungerät einschalten

Mit dem Drehknopf können Sie das Elektrozaungerät in den gewünschten Modus versetzen. Prüfen Sie dann, ob die LED-Leuchte bei jedem Stromimpuls blinkt.

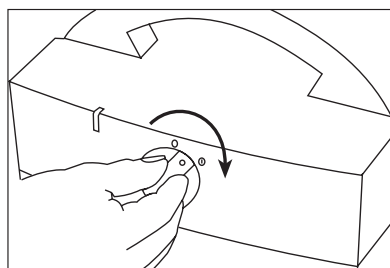

Ihren Zaun versetzen

1. Schalten Sie das Elektrozaungerät aus.
2. Entfernen Sie das Zaun-Anschlusskabel (rot)
3. Entfernen Sie die grüne Klemme vom Erdstab
4. Wickeln Sie die Kabel um die Anschlussbolzen.

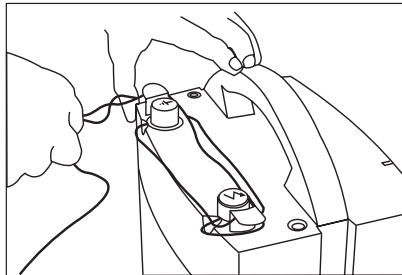

5. Nehmen Sie den Erdstab aus dem Boden heraus und schieben Sie ihn in das Lagerungsfach des Gerätes.

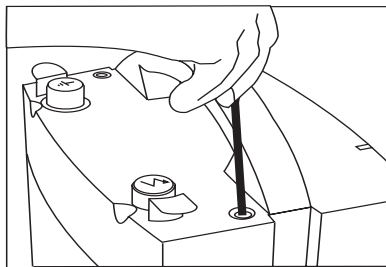

Erläuterung Ihres Elektrozaungerätes

LED-Anzeige

Die LED-Anzeige blinkt bei jedem Stromimpuls des Elektrozaungerätes.

Die LED-Anzeige blinkt:

- grün, wenn die Batterie oder der Akku in gutem Zustand ist, und
- rot, wenn die Batterie oder der Akku ausgetauscht oder aufgeladen werden muss.



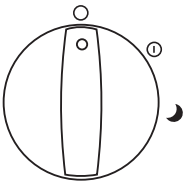
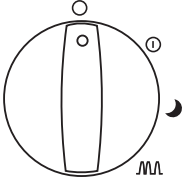
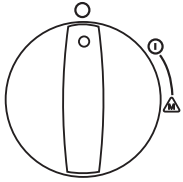
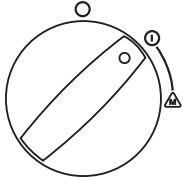
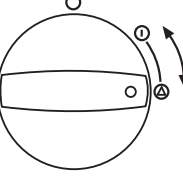
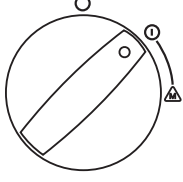

Je nach Betriebsmodus arbeitet das Elektrozaungerät noch 1 - 5 Tage.

Siehe Kapitel Akkuverhalten für zusätzliche Informationen über den Akku Ihres Elektrozaungerätes.

Drehknopf



<p>B40</p> 	<p>Der Drehknopf lässt sich zur Wahl der Betriebsmodi in verschiedene Positionen bewegen.</p>
<p>B50</p> 	<p>Der Drehknopf lässt sich zur Wahl der Betriebsmodi in verschiedene Positionen bewegen.</p>
<p>BX50</p> 	<p>Mit dem Drehknopf wird das Elektrozaungerät ein- und ausgeschaltet und der Betriebsmodus gewählt.</p>
	<p>Wenn Sie das Elektrozaungerät einschalten, befindet es sich im Standardmodus oder in dem Modus, in dem das Gerät zuletzt gearbeitet hat.</p>
	<p>Die Betriebsmodi können Sie ändern, indem Sie den Knopf in den Zustand Moduswechsel und danach wieder zurück auf AN drehen. Durch die erste Auswahl wird die Digital-Anzeige beleuchtet, hier blinkt das Symbol des aktuellen Betriebsmodus.</p> <p>Während der Auswahl verbleibt das Elektrozaungerät im Standby-Modus (angezeigt durch das Standby-Symbol) und arbeitet nicht.</p> <p>Folgende Wahleinstellungen versetzen das Elektrozaungerät in den entsprechenden Betriebsmodus. Wenn Sie den Knopf im Änderungsmodus gedrückt halten, durchläuft das Gerät automatisch alle Betriebsmodi.</p>
	<p>Wurde ein Betriebsmodus ausgewählt, beginnt das Elektrozaungerät mit der Arbeit, und das Symbol des Betriebsmodus bleibt sichtbar.</p>

Betriebsmodi

	<p>AUS</p> <p>Das Elektrozaungerät ist ausgeschaltet. Wenn Sie das Elektrozaungerät längere Zeit nicht benutzen, entfernen Sie die Batterie oder den Akku aus dem Elektrozaungerät.</p>
	<p>Volle Leistung</p> <p>Das Elektrozaungerät arbeitet mit maximaler Leistung und normaler Impulsfrequenz.</p>
	<p>Nachtmodus</p> <p>Wenn es dunkel ist, verlangsamt das Elektrozaungerät den Impulsintervall, um die Lebensdauer der Batterie oder des Akkus zu verlängern. In diesem Betriebsmodus arbeiten Batterie oder Akku ca. 1,5 Mal länger. Dieser Modus lässt sich für Tiere einsetzen, die nachts weniger aktiv sind.</p>
	<p>Zufallsmodus (nur bei B50, BX50)</p> <p>Das Impulsintervall des Elektrozaungeräts variiert zufällig bis maximal fünf Sekunden, um die Lebensdauer der Batterie oder des Akkus zu verlängern. In diesem Betriebsmodus arbeiten Batterie oder Akku ungefähr doppelt so lang. Dieser Modus bietet eine effizientere Kontrolle von Tieren, die mit elektrischen Umzäunungen vertraut sind.</p>
	<p>SensePulse (nur bei BX50)</p> <p>Das Elektrozaungerät kontrolliert bei jedem Stromimpuls die Spannung an der Umzäunung sowie die auf diese wirkende Belastung. Es erhöht die Spannung automatisch, wenn ein Tier (oder eine andere Last) mit der Umzäunung in Kontakt kommt. In diesem Betriebsmodus arbeitet die Batterie oder der Akku ungefähr dreimal so lang. Dieser Modus bietet eine effiziente Kontrolle von Tieren, die mit elektrischen Umzäunungen vertraut sind.</p>

Deutsch

Anschlüsse

	<p>Erdung</p> <p>Mit der Erdung (grünes Anschlusskabel) verbunden</p>
	<p>Zaun-Ausgang</p> <p>Mit dem Zaun verbunden (rotes Anschlusskabel).</p>

Anzeige-Display - nur bei BX50

Das digitale Display zeigt Informationen über den Status des Elektrozaungerätes BX50. Das Display ist beleuchtet, so dass es sich auch nachts bequem lesen lässt.

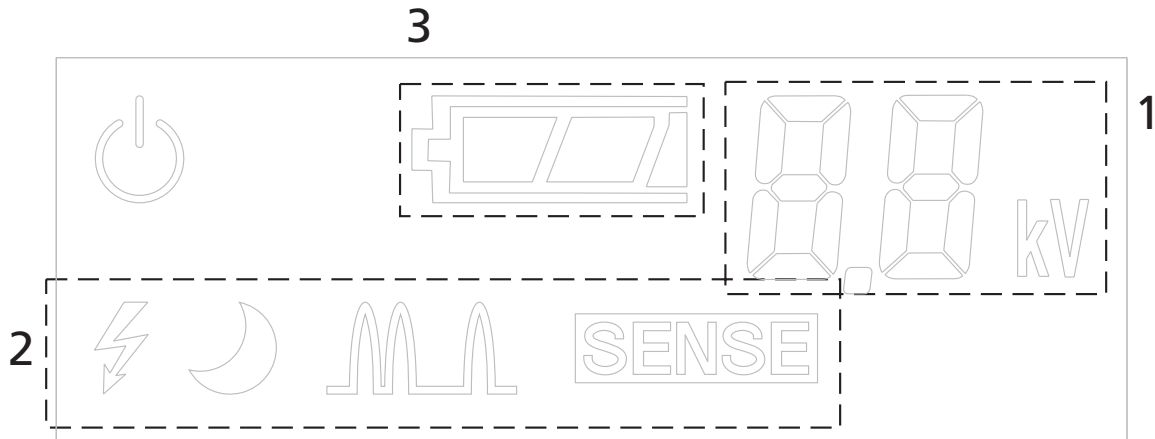

Zaunspannung

Dieser Sektor zeigt die Ausgangsspannung des Elektrozaungerätes an.

Symbole der Betriebsmodi

Das Symbol des aktuellen Betriebsmodus erscheint auf dem Display, während das Elektrozaungerät arbeitet. Siehe Kapitel Betriebsmodi für Einzelheiten über die Symbole der Betriebsmodi.

Batteriesymbol

Die ungefähre Batterie- oder Akkuspannung erscheint auf dem Batterie-Balkendiagramm. Wenn die Leistung der Batterie oder des Akkus noch ungefähr zwanzig Prozent beträgt, blinkt das Symbol Batterie und zeigt so an, dass die Batterie ausgetauscht oder aufgeladen werden muss.

Batterie- und Akku-Betrieb

Ihr Elektrozaungerät lässt sich mit einer nicht wiederaufladbaren 9-V-Batterie oder einem wiederaufladbaren 12-V-Akku betreiben. Das Elektrozaungerät verfügt über mehrere automatische Funktionen, um die Lebensdauer der Batterie oder des Akkus zu verlängern und eine Beschädigung des Akkus durch Tiefentladung zu verhindern. Hierzu zählen:

Automatische Impulsfrequenz

Wenn die Kapazität des Akkus noch ungefähr 20 % beträgt, verzögert das Elektrozaungerät die Impulsfrequenz, und die LED-Anzeige wechselt von grün nach rot. 12-V-Akkus sind so früh wie möglich wieder aufzuladen.

Schutz vor einer Tief-Entladung des Akkus (nur bei 12 V)

12-V-Akkus haben eine geringere Lebensdauer, wenn sie vollständig entladen werden. Wenn der Akku nur noch eine Kapazität von 10 % aufweist, schaltet sich das Elektrozaungerät deshalb aus. Es schaltet sich automatisch wieder ein, wenn die Akkuspannung wieder steigt (wenn z. B. ein Solarmodul angeschlossen wird und die Akkuladung beginnt).

Um diese Funktion auszuschalten, ändert man die Position des Jumpers neben den Batterie-Anschlüssen. Nur bei 12-V-Akkus.

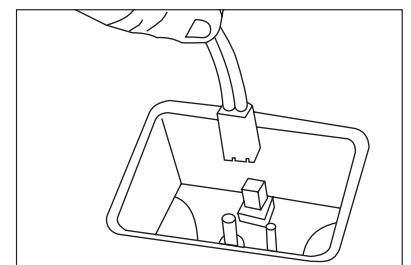

Batterie-Leistung

Batterie		Normale Batterie-Lebensdauer (Wochen)	Maximale Batterie-Lebensdauer (Wochen) *(weeks)
B40	9V 90AH	12	18
	9V 165 AH	23	33
	12V 25AH	4	7
B50	9V 90AH	10	21
	9V 165 AH	19	39
	12V 25AH	4	9
BX50	9V 90AH	9	15
	9V 165 AH	18	27
	12V 25AH	3	6

* B40 auf NACHTSPAR-Modus
 B50 auf RANDOM –Modus (Zufallsintervall)
 BX50 auf SENSE-Modus

Deutsch

Wartung eines 12V-Akkus:

- Wenn die LED-Anzeige von grün nach rot wechselt, den Akku herausnehmen und wieder aufladen.
- Den Akku entfernen, wenn das Elektrozaungerät länger nicht gebraucht wird.
- Nie die Anschlussdrähte des Akkus verändern.
- Laden Sie nie einen 12-V-Akku auf, während er noch am Elektrozaungerät angeschlossen ist.
- Es ist ratsam, :
 - 12-V-Akkus vor der Einlagerung komplett aufzuladen, und
 - sie bei Nichtgebrauch mindestens alle sechs Monate zu prüfen und ggf. aufzuladen.
- In einem belüfteten Raum laden.

Optionales Zubehör

Solarmodul

Der optionale Solarmodulsatz verlängert die Lebensdauer der 9-V-Batterie oder lädt einen 12-V-Akku wieder auf.

Für weitere Informationen kontaktieren Sie bitte Ihren Händler.

SMS-Option (nur für BX50)

SMS ermöglicht eine vollständige Fernbedienung von einem Mobiltelefon aus. Dieses Modul wird separat angeboten und ist bei Ihrem Händler erhältlich.

Tak fordi du købte dette PowerPlus elhegn.

Gallagher er markedsførende i elektriske hegn og vi er fokuseret på at fremstille innovative produkter. Gallagher er et billigere alternativ til traditionelt pigtråd og nethegn. Dit nye elhegn er forsynet med den sidste nye teknologi som sikrer en enorm effekt og stor driftssikkerhed. Spændingsgiveren har indbygget lysikring og udstyr til at dæmpe støj på telelinier og radio.

30 dages fuld returret

Hvis du ikke er tilfreds med dit køb vil vi gerne tage apparatet retur eller bytte det til en anden model. Hvis du har yderligere spørgsmål til dette produkt kan du kontakte os på www.poda.dk eller kontakt din lokale forhandler.

Vigtig Information

ADVARSEL: Læs dette

- ADVARSEL – tilslut ikke denne spændingsgiver til netdrevet materiel.
- Undgå at berøre hegnet med hoved, mund, hals eller torso. Kravl ikke over eller igennem et flertrådshegn. Brug ledåbningerne eller låger.
- Undgå at blive viklet ind i hegnstrådene. Undgå hegnsgdesign hvor personer eller dyr kan blive viklet ind i de elektriske tråde og evt. andre hegn.
- Elektriske hegn skal installeres således at de ikke udgør en fare for personer eller dyr og disses omgivelser.
- Det anbefales at installere en modstand (500 Ohm) i hegnet for at begrænse spændingen i områder hvor børn færdes. Især over for børn som ikke kender til risikoen ved elektriske hegn bør dette design anvendes.
- Ud imod offentlig vej og sti skal der monteres advarselsskilte hver 10m.
- Der hvor et elektrisk hegn krydser en offentlig vej eller sti skal der monteres en ikke elektrisk låge eller færst. Advarselsskilte skal altid monteres på begge sider af lågen.
- Dette apparat må ikke anvendes af børn eller ukyndige personer uden opsyn.
- Børn bør undervises i emnet og bør aldrig lege med apparatet.
- Der må ikke efterlades brandfarligt materiale i nærheden af spændingsgiverens terminaler.
- Service skal foretages på et autoriseret Gallagher servicecenter.
- Få oplyst om der gælder særlige regler for elhegn i din region.
- Et elektrisk hegn må ikke forsynes fra forskellige spændingsgivere. Eller fra to forskellige terminaler fra den samme spændingsgiver
- Afstanden imellem til elektriske hegn som forsynes af forskellige spændingsgivere skal være min. 2m. Hvis denne afstand skal hegn skal dette gøres med materiale, der ikke er strømførende. For eksempel en trælåge.
- Pigtråd må ikke være strømførende.
- Hvis man ønsker at supplere et pigtrådshegn med eltråde skal dette gøres med afstandsisolatorer som holder de strømførende tråde min. 15cm fra pigtråden. Pigtråden skal forbindes til jord med jævne mellemrum.
- Følg producentens anvisninger omkring etablering af jordforbindelse til spændingsgivere.
- Jordspyd bør nedbankes min. 1m. De må aldrig monteres tættere end 10m på andre jordforbindelser eller telekommunikation.
- Med undtagelse af små spændingsgivere til batteri skal jordspyd bankes min. 1m i jorden.
- Brug originalt jordkabel i bygninger for at undgå kortslutninger og udenfor som tilledning til hegnet. Brug under ingen omstændighed alm. elledninger eller kabel med kobber.
- Forbindelsesledninger under led og låger skal føres inden i et PE-rør som nedgraves min 40cm. for at undgå skader som kan opstå ved gennemkørsel af traktorer etc
- Fødeledninger må ikke monteres parallelt med andre ledninger såsom lysnetkabler eller data og telefonkabler.
- Strømførende kabel og hegnstråde bør ikke monteres i nærheden af andre ledninger som er strømførende eller fører kommunikation.
- Installation af elhegn under højspændings bør undgås. Kan dette ikke undgås bør installationen ske vinkelret på højspændingskablerne.
- Hvis et elektrisk hegn monteres i nærheden af højspændingsledninger skal grænseværdierne i diagrammet overholdes.

Minimum distance imellem hegn og højspændingskabler

Højspændingsledninger. V	Afstand i meter
Mindre eller op til 1000V	3
Større end 1000 og mindre eller op til 33000V	4
Større end 33000V	8

- Hvis et elektrisk hegn installeres i nærheden af højspændingsledninger må højden på hegnet ikke overstige 3m. Denne højde gælder på begge sider af den ortogonale projektion af højspændingsledningernes yderste ledninger på marken i en afstand på:
 - 2m for højspændingsledninger som har en driftsspænding på højst 1000V
 - 15m for højspændingsledninger som har en driftsspænding på over 1000V
- Elektriske hegn for anvendelse imod fugle for eks. Duer eller som anvendes til kæledyr må kun tilsluttes spændingsgivere i klassen "Low Power".

- Anvendes spændingsgiveren til at skræmme fugle (for eksempel duer) fra at yngle i bygninger må jordledningen ikke føres med frem fra apparatet. Det er vigtigt at der monteres advarselsskilte på den strømførende tråd på alle de områder hvor mennesker har adgang til. Advarselsskiltet skal være gult med sort tryk. "Advarsel elektrisk hegn" varenr. 14602.
- Elektrisk hegn bør altid installeres så langt væk fra telekabler som muligt.
- Sørg for at alle hjælpeapparater som anvendes ved og omkring det elektriske hegn indeholder relevant isolering imellem netdelen og udgangsdelen på aggregatet.

 **ADVARSEL.** Hegnet må ikke tilsluttes hegn både indendørs (for eks. gødselsanlæg) og udendørs hegn. Lynnedslag kan i disse tilfælde få katastrofale følger.

Spændingsgiveren overholder de internationale sikkerhedsbestemmelser og standarder.

Gallagher forbeholder sig retten til uden varsel at ændre specifikationerne med henblik på at forbedre driftsikkerheden.

Gem disse instruktioner

Brugsvejledning

Tilslut batteriet

1. Afmonter jordspyd for at fjerne coveret

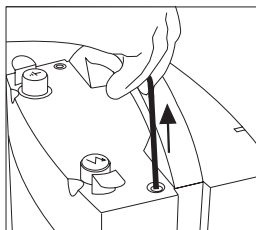

2. Åbn apparatets cover.

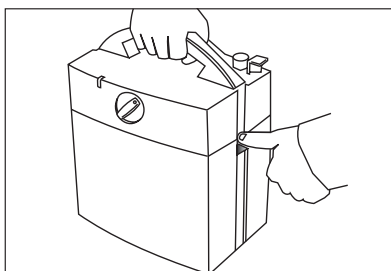

3. Fjern coveret.

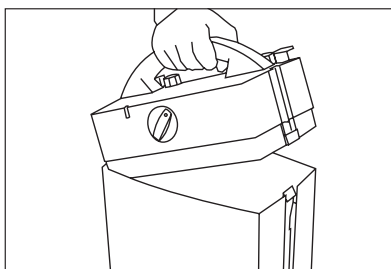

4. Tilslut batteri tilledningerne til apparatet.

9V batteri tilledning

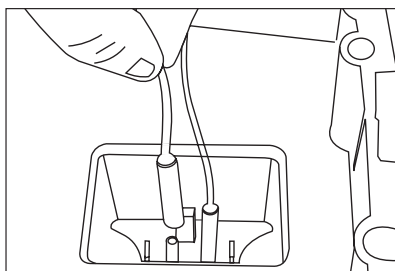

12V batteri tilledning

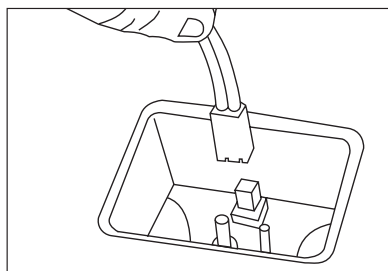

5. Monter coveret igen.

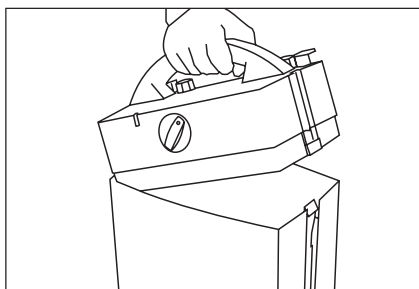

Tilslut apparatet til Hegn og jordforbindelse

1. Placer apparatet på jorden tæt på hegnet, men uden for dyrs rækkevidde.
2. Tilslut tilledningerne (grøn & rød) til terminalerne på apparatet. Læs mere om dette under "Terminaler".

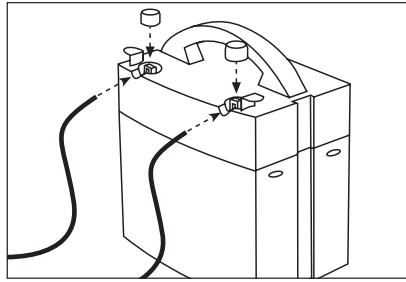

3. Tryk jordspyddet i jorden.
4. Tilslut den grønne ledning til jordspyddet.

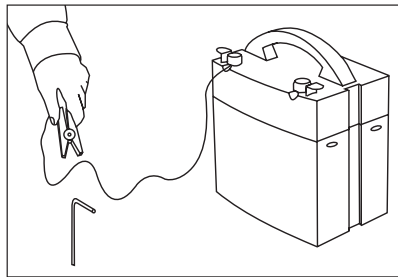

5. Tilslut den røde ledning til hegnet.

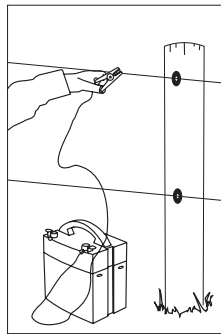

Tænd for apparatet

Brug den store betjeningsknap til at vælge den ønskede funktion. Bemærk at kontrollampen lyser med hver impuls.

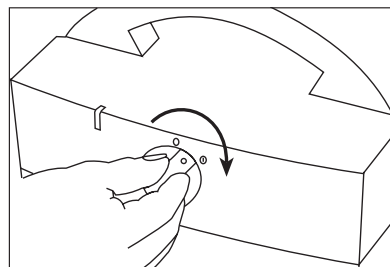

At flytte hegnet

1. Stop apparatet.
2. Afmonter den røde ledning fra hegnet.
3. Afmonter den grønne ledning fra jordspyddet.
4. Rul ledningerne sammen.

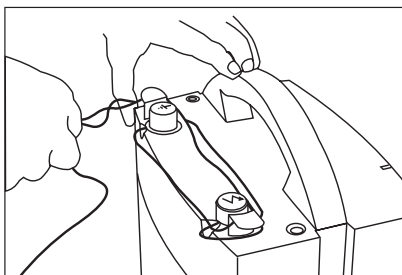

5. Træk jordspyddet op og fastgør det på apparatet.

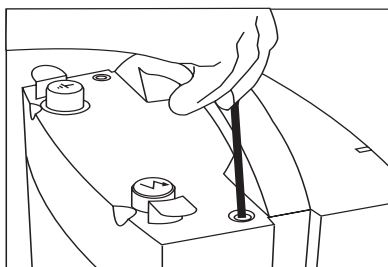

At forstå dit elhegnsapparat

Kontrollampe

Kontrollampen blinker med hver impuls apparatet afgiver.

Kontrollampen blinker:

- Grøn når batteriet er i orden og
- rød når batteriet skal lades op igen. Afhængig af valg af program kan apparatet køre i 1 – 5 dage efter kontrollampen er begyndt at blinke rødt.



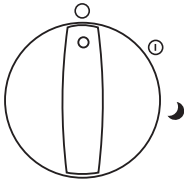
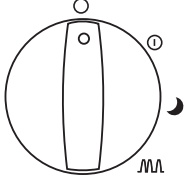
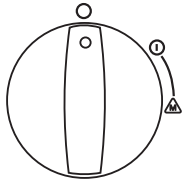
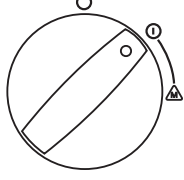
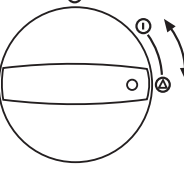
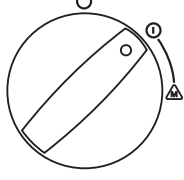

Læs også afsnittet om spareprogrammet

Betjeningsknap

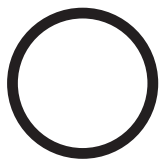

<p>B40</p> 	<p>Med betjeningsknappen kan man vælge imellem flere forskellige muligheder.</p>
<p>B50</p> 	<p>Med betjeningsknappen kan man vælge imellem flere forskellige muligheder.</p>
<p>BX50</p> 	<p>Betjeningsknappen bruges til at tænde/slukke apparatet og vælge funktion.</p>
	<p>Når apparatet tændes, starter det op med den funktion/spareprogram som det sidst blev programmeret til.</p>
	<p>Funktion/spareprogram vælges ved at dreje funktionsknappen til den ønskede funktion og derefter tilbage til "on". Dette aktiverer også displayet som viser hvilket program, som er valgt.</p> <p>Apparatet forbliver i Stand by så længe man vælger imellem de forskellige programmer.</p> <p>Apparatet skifter automatisk imellem de forskellige programmer så længe betjeningsknappen står i "vælg program."</p>
	<p>Når man har valgt et bestemt program starter apparatet op i det pågældende program som kan aflæses i info displayet.</p>

Dansk

Funktion & spareprogrammer

	Off Apparatet er slukket Hvis apparatet ikke er i brug i længere perioder bør forbindelserne til batteriet afmonteres.
	Full Power Apparatet kører med fuld styrke og med normal impulsinterval.
	Nat spareprogram I dette program øges intervallet imellem impulserne når det er mørkt. Dette vil øge batteriets levetid med 50% og da dyr er mindre aktive om natten kan man med fordel anvende denne funktion.
	Random (Kun B50, BX50) I dette program varierer intervallet imellem impulserne fra 1 – 5 sekunder for at forlænge batteriets levetid med op til 100 % Denne funktion er velegnet for dyr som er vant til at gå i elektrisk hegn.
SENSE	SensePulse (Kun BX50) I dette program monitorer apparatets spændingen på hegnet. Når hegnet berøres af et dyr eller anden afledning øger apparatet energien i impulsen. Dette øger batteriets levetid med op til 300 %. Denne funktion er velegnet for dyr som er vant til at gå i elektrisk hegn.

Terminaler

	Jord Tilslut til Jord (grøn ledning)
	Udgang Tilslut til hegn. (rød ledning)

Display panel – kun BX50

Panelet viser apparatets status. Panelet er oplyst for at sikre en let aflæsning om aftenen.

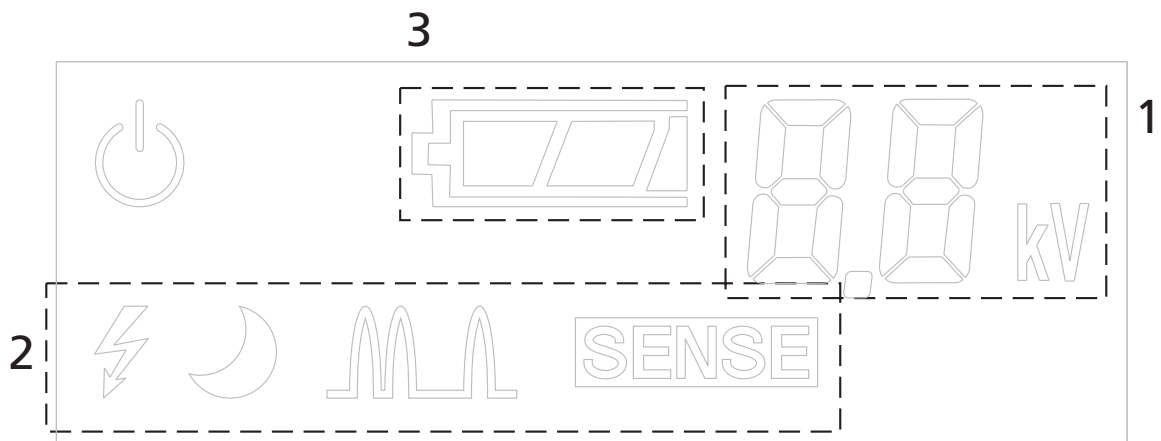

Spænding

Denne sektion viser apparatets udgangsspænding.

Program ikoner.

Det aktuelle program vises som ikon når apparatet er tændt.

Læs mere om programmerne andet steds.

Batteri

Batteriets spænding kan aflæses i batteri grafen. Når batteriet er nede på 20% begynder batteri ikonet at blinke for at indikere at batteriet bør genoplades.

Dansk

Batteri

Din spændingsgiver kan fungere på både 9V & 12V batteri. Apparatet har indbygget forskellige batterispareprogrammer som vil forlænge batteriets levetid og sikre at det ikke bliver helt afladet.

Disse programmer er:

Automatisk impulsinterval

Når batteriet er nede på 20% af sin kapacitet vil apparatet øge impuls intervallet og kontrollampen skifter fra grønt til rødt blink.

12V batterier bør genoplades med det samme.

Beskytter batteriet

12V batterier mister effekt og levetid hvis de aflades 100 %. Derfor slukker apparatet automatisk når batteriet er nede på 10% af kapaciteten. Når batteriet igen lades op starter apparatet automatisk op igen. (Hvis man for eksempel har tilsluttet solceller)

Man kan neutralisere dette program på den lille kontakt som sidder ved siden af tilslutningen for batteri tilledninger.

Gælder kun 12V batterier.

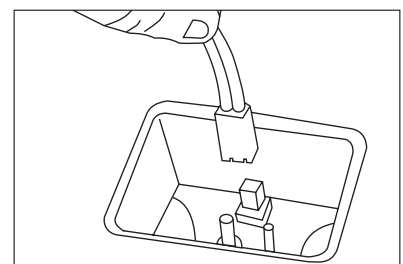

Batteri levetid

	Batteri	Levetid batteri normal (uger)	Levetid batteri * Max. (uger)
B40	9V 90AH	12	18
	9V 165 AH	23	33
	12V 25AH	4	7
B50	9V 90AH	10	21
	9V 165 AH	19	39
	12V 25AH	4	9
BX50	9V 90AH	9	15
	9V 165 AH	18	27
	12V 25AH	3	6

- * B40 med nat spareprogram
- B50 med pulsspareprogram
- BX50 med sensepulseprogram

12V batteri. Pleje og vedligeholdelse

- Når kontrollampen skifter fra grøn til rød bør batteriet oplades igen.
- Afmonter batteriet når apparatet ikke er i drift i længere perioder.
- Lav ikke om på tilledningerne til batteriet.
- Batteriet må ikke lades op mens elhegnsapparatet er tilsluttet
- Det anbefales at alle batterier oplades inden de oplagres. De bør også kontrolleres min. Hver 6 mdr.
- Opladning skal ske i veludluftede lokaler.

Tilbehør

Solceller

Elhegnsapparatet kan tilsluttes solceller som kan forlænge levetiden på 9V batteriet eller genoplade 12V batteriet.

Kontakt din forhandler for mere info.

SMS alarm (kun BX50)

Apparatet kan tilsluttes en SMS alarm som via din mobiltelefon kan informere om hegnets tilstand etc.

Gracias por comprar este Energizador.

Gallagher, como líder mundial en cercados eléctricos está en la obligación de suministrar productos líderes. Las cercas eléctricas de Gallagher ofrecen una alternativa a un bajo costo a los tradicionales alambres de espino y cercas de alambre. Su nuevo energizador incorpora la última tecnología en el cercado eléctrico, asegurando un poderoso control de los animales. Este energizador ha incorporado dispositivos de protección de rayos para disminuir la incidencia del daño provocado por los rayos, así como un circuito de supresión de interferencias de radiofrecuencia (RFI)

Si por alguna razón no está satisfecho con su compra, por favor devuelva el energizador a su distribuidor en el plazo de 30 días y nosotros le garantizamos el reembolso de su compra. Si tiene cualquier duda acerca de este producto por favor envíe un e-mail a grupacer@grupacer.com, o contacte con el almacén donde Vd. compró el producto Gallagher.

Información Importante

ADVERTENCIA: Lea Todas Las Instrucciones.

- **AVISO: NO CONECTAR EL EQUIPO A LA RED.**
- **AVISO:** No toque la cerca eléctrica con la cabeza, la boca o se enrede en ella. Evite el contacto con los cables de la cerca, especialmente con la cabeza, cuello o torso. No trepe o pase por debajo de una cerca eléctrica. Utilice una puerta o un punto para cruzar especialmente diseñado.
- Se debe evitar la construcción de cercas eléctricas en las que se puedan enredar personas o animales.
- Las cercas eléctricas deben ser instaladas y manejadas de modo que no representen ningún peligro para personas, animales o los alrededores.
- Se recomienda que en las zonas donde sea probable la presencia de niños sin vigilancia y que no sean conscientes de los peligros de una cerca eléctrica, se instale un dispositivo de limitación de corriente no inferior a 500 ohms entre el energizador y la cerca eléctrica en este área.
- En áreas de acceso público utilice una señal de aviso de cerca electrificada (G6020) cada 10m para identificar los alambres electrificados.
- Cuando una cerca electrificada para animales cruza un sendero público, se debe incorporar una puerta no electrificada en la cerca eléctrica en este punto o se debe proporcionar un modo para poder atravesarla. En este paso, los cables electrificados deben llevar señales de aviso (G602).
- Este dispositivo no debe ser utilizado por niños o personas disminuidas si no es bajo supervisión.
- Se debe vigilar a los niños para asegurarse de que no juegan con este dispositivo.
- No situar materiales inflamables en las proximidades de la cerca o de las conexiones del energizador. En caso de riesgo extremo de incendio, desconectar el energizador.
- Las reparaciones se deben realizar por un Servicio Autorizado de Gallagher.
- Chequee las ordenanzas locales para conocer las regulaciones específicas.
- Una cerca eléctrica no debe ser alimentada por dos energizadores diferentes o por circuitos independientes del mismo energizador.
- Si dos cercas eléctricas diferentes son alimentadas con diferentes energizadores independientemente programados, la distancia entre los cables de las dos cercas eléctricas debe ser de al menos dos metros. Si el espacio situado entre las dos cercas debe estar cerrado, se deben utilizar materiales no conductores o una barrera de metal aislante.
- No utilizar alambre de espino para una cerca eléctrica.
- Se puede incorporar una cerca no electrificada que incorpore alambre de espino o liso como apoyo a los cables electrificados de una cerca eléctrica. Los dispositivos de ayuda de una cerca electrificada deben ser colocados a una distancia mínima de 150 mm del plano vertical. El alambre de espino y el alambre liso deben ser conectados a tierra a intervalos regulares.
- Siga las recomendaciones del fabricante en lo que se refiere a las tomas de tierra.
- No instalar el sistema de toma de tierra a menos de 10m de cualquier otro tipo de sistema de tierra.
- Excepto para pastores a batería de baja potencia, la toma de tierra debe penetrar en el suelo no menos de 1 m.
- Se debe utilizar un cable aislante en edificios y donde el suelo pueda corroer el cable galvanizado expuesto. No utilizar nunca cable de uso doméstico.
- Los cables de conexión que van por debajo del suelo deben ir en un material aislante o se debe utilizar cualquier cable aislante de alto voltaje. Se debe tener cuidado para evitar daños debidos a las pezuñas de los animales o las ruedas de tractor.
- Los cables de conexión no deben ser instalados en el mismo conducto que la red de alimentación del cable, cables de comunicación o cables de datos.
- Los conectores y los cables de la cerca no deben cruzar por encima de las líneas de comunicación o alta tensión.
- Si es posible debe evitar el cruce con líneas de alta tensión. Si tal cruce no se puede evitar, debe realizarse por debajo de la línea de alta tensión y lo más cerca posible en ángulo recto.

- Si los conectores y los cables de la cerca eléctrica son instalados cerca y por encima de la línea de alta tensión, la distancia entre los dos puntos no debería ser inferior a la que se muestra en el cuadro inferior:

Distancias mínimas de las líneas de alta tensión para cercas eléctricas

Voltaje de la línea de alta tensión V	Distancia m
≤ 1 000	3
> 1 000 ≥ 33 000	4
> 33 000	5

- Si los conectores y los cables de la cerca eléctrica son instalados próximos a una línea de alta tensión su altura por encima del suelo no debe superar los 3 m.
Esta altura aplicada a cualquier cara de la proyección ortogonal de los conductores más exteriores de la línea de alta tensión en la superficie del suelo para una distancia de:
 - 2 m para líneas de alta tensión operando a un voltaje nominal que no exceda los 1000V;
 - 15 m para líneas de alta tensión operando a un voltaje nominal que exceda los 1000 V.
- Las cercas eléctricas pensadas para disuadir a los pájaros, contención de animales domésticos o entrenamiento de animales como las vacas, sólo necesitan energizadores de baja potencia para obtener unos resultados satisfactorios y seguros.
- Sistema disuasivo para pájaros: Cuando el energizador se utiliza para proporcionar un sistema de conductores para disuadir a los pájaros de descansar sobre los edificios, los conductores no se deben conectar a tierra. Se debe instalar un interruptor para proporcionar un medio de aislamiento del energizador y señales de aviso que deben ser colocadas en los lugares donde las personas puedan tener acceso a los conductores.
- El cableado de la cerca se debe instalar bien lejos de cualquier línea de teléfonos, telégrafos o antena de radio.
- Asegúrese de que el equipo auxiliar conectado al circuito de la cerca eléctrica proporciona un grado de aislamiento entre el circuito de la cerca y la red eléctrica alimentada equivalente a aquella proporcionada por el energizador.

 **AVISO:** Riesgo de descarga eléctrica. No conectar el energizador a la cerca y a cualquier otro dispositivo como pueda ser un potro de entrenamiento., ya que en caso de que un rayo impacte con la cerca será conducido a los otros dispositivos.

El energizador cumple con las normas Internacionales de seguridad y está fabricado conforme a los estándares internacionales.

Gallagher se reserva el derecho de hacer cambios sin notificación previa en las especificaciones de cualquier producto para mejorar la fiabilidad, función o diseño. E & OE

Guarde estas instrucciones

Guía de instalación fácil

Conexión de la batería

1. Quitar la pica de tierra para abrir la tapa.

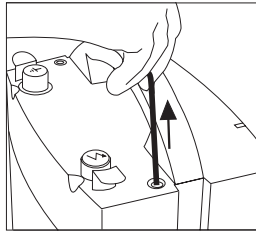

2. Abrir la tapa del Energizador.

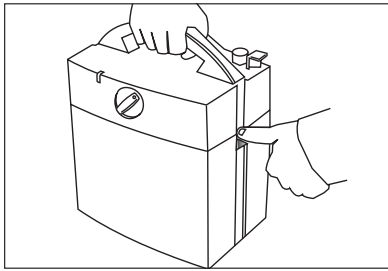

3. Quitar la tapa del Energizador

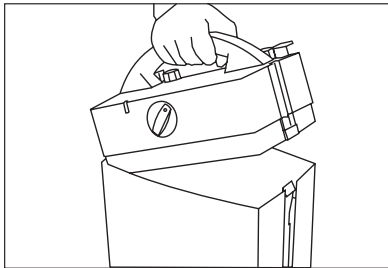

4. Conectar los terminales de la batería al energizador

Conexión de la pila de 9V

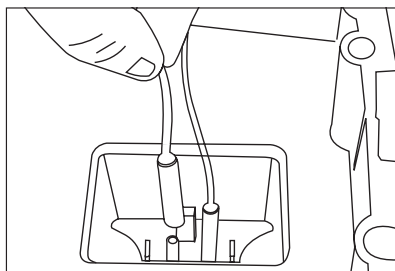

Conexión de la batería de 12 V

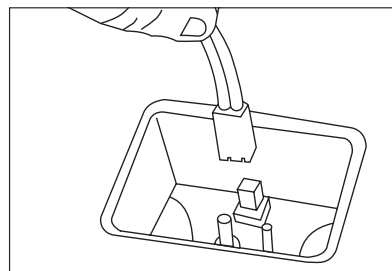

5. Colocar de nuevo la tapa del energizador y cerrarla.

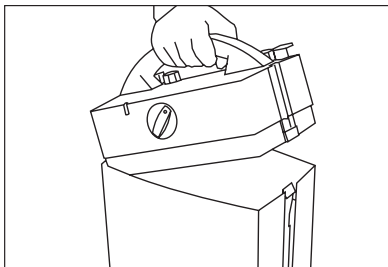

Conectar el Energizador a la cerca y a tierra

1. Colocar el energizador en el suelo próximo a la cerca pero lejos del alcance del ganado.
2. Instalar los conectores para la cerca (verde y rojo) en los terminales del energizador. Ver la sección Terminales para mas detalles.

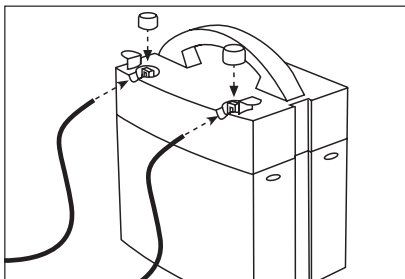

3. Meter la pica de tierra en el suelo
4. Instalar el conector verde a la pica de tierra

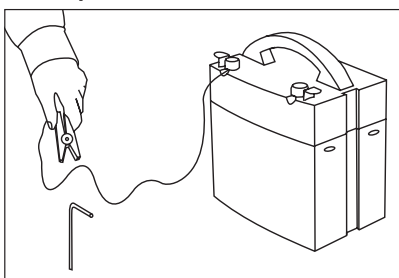

5. Conectar el conector rojo a la cerca

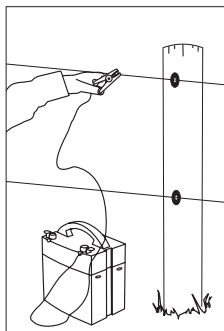

Encender el energizador

Utilizando el botón rotatorio encender el Energizador en el modo de funcionamiento deseado y confirmar que la luz LED parpadea con cada pulso.

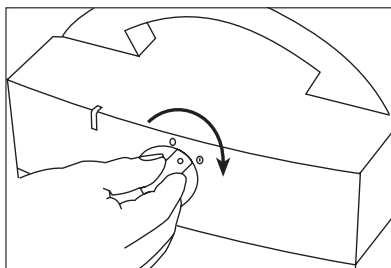

Mover la cerca

1. Apagar el Energizador.
2. Quitar el conector rojo de la cerca.
3. Quitar el conector verde de la pica de tierra.
4. Enrollar los conectores alrededor de los bornes.

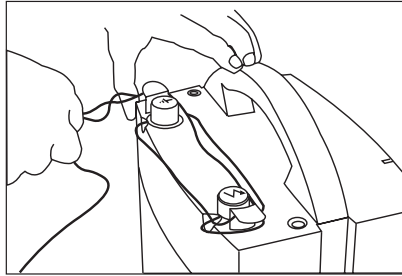

5. Quitar la pica de tierra del suelo y colocarla en la ranura de almacenaje.

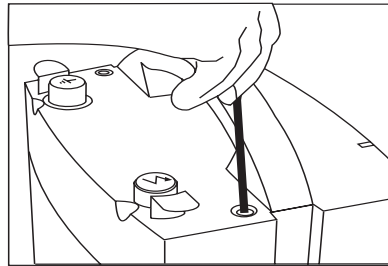

Entendiendo tu Energizador

Indicador LED

El indicador LED parpadea con cada pulso del energizador.

El LED parpadea:

- Verde cuando la batería está en buenas condiciones.
- Rojo cuando es necesario recargar o cambiar la batería. Dependiendo del modo en el que opere el Energizador funcionará durante 1-5 días

Ver la sección Manejo de la batería para mas información

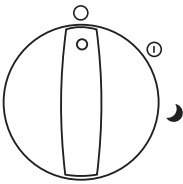
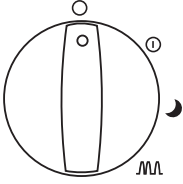
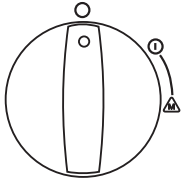
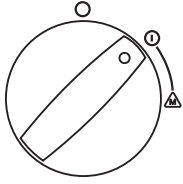
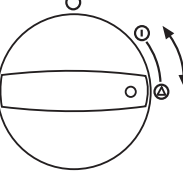
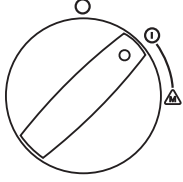

Botones rotatorios

<p>B40</p> 	<p>Un interruptor multiposicional rotatorio selecciona los diferentes modos de funcionamiento</p>
<p>B50</p> 	<p>Un interruptor multiposicional rotatorio selecciona los diferentes modos de funcionamiento</p>
<p>BX50</p> 	<p>El botón rotatorio se utiliza para encender y apagar el Energizador y seleccionar el modo de funcionamiento.</p>
	<p>Cuando se enciende el Energizador este empieza a funcionar en el modo por defecto o en el modo en el que haya funcionado la última vez..</p>
	<p>Los modos de funcionamiento se cambian girando momentaneamente el botón hacia el modo que se desee y luego regresando a ON. La primera selección enciende la luz trasera del panel y hace parpadear el icono del actual modo de funcionamiento.</p> <p>Durante la selección del modo, el Energizador permanece en el modo standby, indicado por el icono standby, y no funcionará.</p> <p>Las siguientes selecciones avanzan el Energizador hacia el siguiente modo, Sujetando el botón en el modo de posición de cambio, automáticamente pasa a través de todos los modos de operación.</p>
	<p>Una vez se selecciona un modo de operación, el Energizador empieza a operar y el icono del modo se muestra continuamente.</p>

Modos de Funcionamiento

	<p>Off</p> <p>El Energizador está apagado.</p> <p>Si Vd. no va a utilizar el Energizador durante un periodo largo, desconecte la batería.</p>
	<p>Potencia total</p> <p>El Energizador funciona a máxima potencia y con pulso normal</p>
	<p>Ahorro nocturno</p> <p>El Energizador relentiza los intervalos del pulso durante los periodos de baja intensidad de luz para alargar la duración de la batería. Este modo prolonga la duración de la batería 1,5 veces y es útil para el control de animales que son menos activos por la noche.</p>
	<p>Aleatorio (solo B50 y BX50)</p> <p>Los intervalos de pulso del Energizador varían en el modo aleatorio en un máximo de hasta 5 segundos para prolongar la duración de la batería. Este modo prolonga la duración de la batería aproximadamente dos veces y proporciona un control efectivo en animales domésticos que están familiarizados con las cercas eléctricas.</p>
	<p>SensePulse (solo BX50)</p> <p>El Energizador monitoriza el voltaje y la carga de la cerca con cada pulso y automáticamente aumenta su potencia de salida cuando un animal (u otra carga) entra en contacto con la cerca. Este modo prolonga la duración de la batería hasta tres veces y proporciona un control efectivo para animales domésticos que están familiarizados con las cercas eléctricas.</p>

Terminales Terminals

	<p>Tierra</p> <p>Conecta a tierra (conector verde)</p>
	<p>Potencia de salida</p> <p>Conecta a la cerca (conector rojo)</p>

Pantalla de información – solo BX50

La pantalla proporciona información sobre el estado del Energizador BX50. La pantalla está iluminada para facilitar su lectura por la noche.

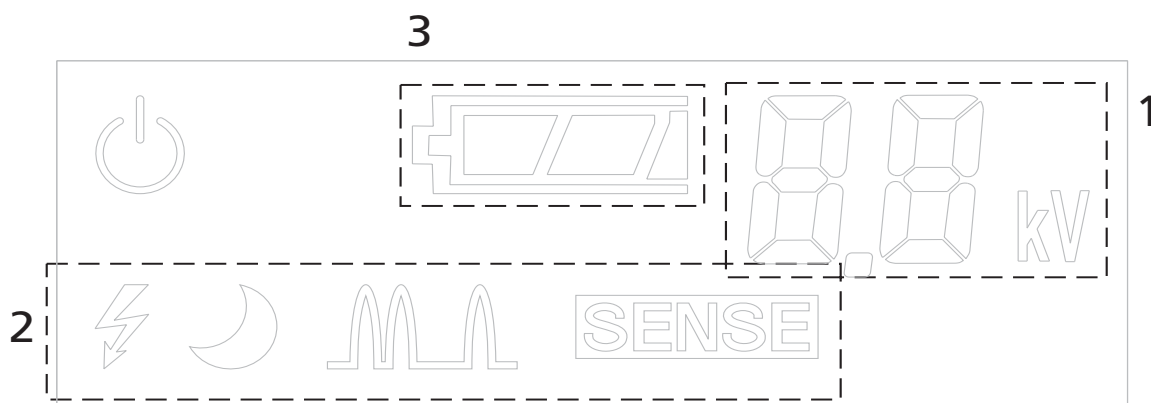

Voltaje de la cerca (1)

La sección muestra el voltaje de salida del Energizador.

Iconos del modo de funcionamiento (2)

El icono del modo en que se está funcionando se muestra mientras que el Energizador está en funcionamiento.

Ver la sección Modos de funcionamiento para ver los detalles sobre los iconos.

Información sobre la batería (3)

El voltaje aproximado de la batería se muestra en el gráfico de barras. Cuando a la batería le queda aproximadamente un 20% de capacidad el símbolo de la batería se encenderá para indicar que esta debería ser sustituida o recargada.

Manejo de la batería

Su Energizador se puede utilizar tanto con una pila de 9 V no recargable como con una batería de 12 V recargable. El Energizador incluye varias características automáticas para ayudar a prolongar la duración y evitar el daño de la batería.

Estas incluyen:

Porcentaje de pulso automático

Cuando a la batería le queda aproximadamente un 20% de su capacidad el Energizador reducirá el pulso y el indicador LED pasará del verde al rojo.

Las baterías de 12 V deberían ser recargadas tan pronto como sea posible

Protección antidescarga total (solo 12 V)

Las baterías de 12V ven su duración permanentemente reducida si se descargan totalmente. Cuando a la batería le queda un 10% de capacidad, el Energizador se apagará. El Energizador se encenderá automáticamente si el voltaje de la batería aumenta de nuevo (e.g. Si se conecta un panel solar y empieza a recargar la batería).

Esta característica puede ser inhabilitada cambiando la posición del interruptor que está próximo a los pins de conexión de la batería.

Aplicable solo a baterías de 12V

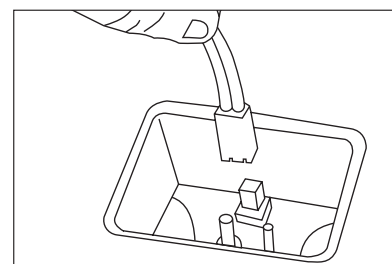

Funcionamiento de la batería

	Batería	Duración normal de la batería (semanas)	Duración máxima de la batería * (semanas)
B40	9V 90AH	12	18
	9V 165 AH	23	33
	12V 25AH	4	7
B50	9V 90AH	10	21
	9V 165 AH	19	39
	12V 25AH	4	9
BX50	9V 90AH	9	15
	9V 165 AH	18	27
	12V 25AH	3	6

* B40 en ahorro nocturno
B50 en pulso aleatorio
BX50 en SENSE

Cuidado y mantenimiento de las baterías de 12V

- Cuando el indicador LED cambia de verde a rojo, desconectar la batería y recargarla.
- Desconecte la batería cuando no sea utilizada durante un periodo largo de tiempo.
- No modifique las conexiones de la batería en modo alguno.
- No recargar una batería de 12V mientras esté todavía conectada al Energizador.
- Se recomienda que:
 - Se recargen las baterías de 12 V antes de que se agoten y
 - Sean revisadas y recargadas cada seis meses si no se utilizan
- Se recargen en un sitio ventilado

Accesorios Opcionales

Solar

El kit solar alarga la duración de la pila de 9 V o recarga las baterías de 12V recargables

Contacte su distribuidor autorizado para mas información

Opción de SMS (solo BX50)

El SMS le permite el control remoto desde su móvil. Este módulo se vende de forma separada y está disponible en su distribuidor.

Tack för att du har köpt detta aggregat.

Som världsledande företag inom elektriska stängsel har Gallagher åtagit sig att leverera ledande produkter! Gallagher Power Fences™ utgör alternativ till traditionell ståltråd och nättråd fast till lägre kostnad. Ditt nya aggregat är utrustat med den senaste teknologin inom elektriska stängsel vilket ger dig bra kontroll över dina djur. Detta aggregat har inbyggt åskskydd för att minska förekomsten av åskskador och inbyggt RFI-skydd (Radio Frequency Interference).

Om du av någon anledning inte skulle vara nöjd med ditt köp kan du lämna tillbaka ditt aggregat till din återförsäljare inom 30 dagar så kommer vi att återbetala hela det belopp du betalt för produkten. Om du har frågor om produkten kan du skicka e-post till oss: info@gallagher.se, eller kontakta den affär där du köpt din Gallagher-produkt

Viktig information

VARNING: Läs alla instruktioner.

- **VARNING – ANSLUT INTE TILL 230V**
- Undvik kontakt med elstängseltrådar, speciellt med huvudet, nacken och bröstkorget. Klättra aldrig över, igenom eller under ett elstängsel med flera trådar. Använd en grind eller en speciellt utformad korsningspunkt.
- Undvik konstruktioner av elstängsel som sannolikt leder till att djur eller personer fastnar.
- Elstängsel ska installeras på så sätt att de inte utgör någon fara för personer, djur eller omgivning.
- I alla områden där det kan förekomma barn utan uppsikt som inte känner till farorna med elstängsel, rekommenderas det att en korrekt dimensionerad strömbegränsningsenhet med ett motstånd på minst 500 ohm ansluts mellan aggregatet och elstängslet.
- I områden tillgängliga för allmänheten bör en varningsskylt för elstängsel (021888) sättas upp var 50 m för att elstängslet ska synas ordentligt.
- När ett elstängsel korsar en allmän stig skall en elfri grind införas vid denna punkt eller så ska en korsning med hjälp av stöttor upprättas. Vid alla sådana korsningar skall intilliggande eltrådar förses med varningsskyltar. (021888).
- Denna apparatur är inte tänkt att användas av barn eller handikappade personer utan övervakning. Installera utom räckhåll för barn.
- Håll barn under uppsikt för att vara säkra på att de inte leker med utrustningen.
- Placera inte brännbara material nära stängslet eller aggregatanslutningarna. Om brandrisken är överhängande bör aggregatet kopplas ur.
- Överlämna service åt kvalificerad servicepersonal från Gallagher.
- Kontrollera lokala förordningar för specifika regler.
- Ett elektriskt stängsel skall inte matas från två olika aggregat eller från oberoende stängselkretsar från samma aggregat.
- Avståndet mellan trådarna på två valfria elstängsel som drivs av olika aggregat med oberoende timing bör vara åtminstone 2m. Om detta avstånd ska minskas så måste det ske med hjälp av ett isolerande material eller en isolerad metallbarriär.
- **LED ALDRIG STRÖM I TAGGTRÅDAR ELLER LIKANDE VASSA TRÅDAR**
- Ett icke-elektriskt stängsel med exempelvis taggtråd eller rakbladstråd kan användas för att stödja ett eller flera avstängda trådar i ett elstängsel. Stödordningarna för eltrådarna bör utformas för att garantera att dessa trådar placeras minst 150 mm från det vertikala planet för icke strömförande trådar. Taggtråd och rakbladstråd skall jordas med jämna intervall.
- Följ rekommendationerna från tillverkaren av aggregatet gällande jordning.
- Installera inte något jordsystem för ditt Power Fence på ett avstånd mindre än 10 meter från andra jordningssystem.
- Med undantag av aggregat med låg effekt som drivs av batterier, så bör aggregatets jordningsspjut stickas ned i jorden åtminstone 1m.
- Använd matarledning i byggnader och på de ställen där jord kan fräta på frilagd galvaniserad tråd. Använd inte elkablar avsedda för hushållet.
- Anslutningskablar som dras under jorden skall gå igenom en krets med isolerande material. I annat fall skall isolerad högspänningskabel användas. Försiktighet bör iakttas så att inte anslutningskablar skadas på grund av djurhovar eller traktorhjul som kommer ned i jorden.
- Anslutningskablar skall inte installeras i samma krets som huvudmatningsledningar, kommunikationskablar eller datakablar.
- Anslutningskablar och elektriska djurstängseltrådar skall inte dras ovanför luftburna elledningar eller kommunikationsledningar.
- Korsningar med luftburna elledningar bör om möjligt undvikas. Om en sådan korsning inte kan undvikas ska den göras under elledningen och i möjligaste mån i räta vinklar med denna.

- Om anslutningskontakter och elstängseltrådar har installerats nära en elledning bör gränsvärdena som anges nedan respekteras:

Minsta avstånd från kraftledning

Spänning i kraftledning volt	Avstånd i meter
≤ 1 000	3
> 1 000 ≤ 33 000	4
> 33 000	8

- Om anslutningskontakter och elstängseltrådar har installerats nära en elledning bör deras höjd ovanför marken inte överstiga 3 m.
Denna höjd gäller båda sidor av den ortogonala projektionen av elledningens yttersta ledare på marken, på ett avstånd av:
 - 2m för elledningar som har en driftspänning på högst 1000V;
 - 15m för elledningar med en driftspänning över 1000V
- Elektriska djurstängsel avsedda för att avskräcka fåglar, inhägnad av husdjur och träning av exempelvis kor behöver bara matas med aggregat med låg effekt för att erhålla säker och tillfredsställande drift.
- Avskräkning av fåglar: När aggregatet används för att mata ett system med ledare som används för att avskräcka fåglar från att bygga bo på byggnader, bör ingen ledare anslutas till jord. En strömbrytare ska installeras så att man kan isolera aggregatet från alla nätenhetens poler och tydliga varningsskyltar bör sättas upp på alla punkter där personer har tillgång till trådarna.
- Elstängsel skall installeras på säkert avstånd från telefon- eller telegraflinjer samt radioantenner.
- För alla nät bör du se till att extrautrustning som är ansluten till det elektriska djurstängslet ger samma isoleringsgrad mellan stängselkretsen och nätenheten som aggregatet.

! **WARNING:** Risk för elektrisk stöt. Anslut inte aggregatet till ett stängsel och samtidigt till någon annan utrustning såsom en boskapstränare eller hönstränare. I det fall att blixten slår ner i ditt stängsel kommer denna ström att ledas över till alla andra anslutna enheter.

Detta aggregat uppfyller internationella säkerhetskrav och tillverkas enligt internationell standard.

Gallagher förbehåller sig rätten att göra ändringar utan föregående varning av valfri produktspecifikation för att förbättra säkerhet, funktion eller design.

Spara dessa instruktioner

Enkel installations guide

Anslut batteriet

1. Ta bort jordspjutet för att lossa kåpan.

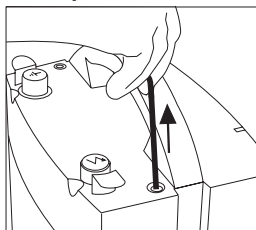

2. Lösgör aggregathöljet.

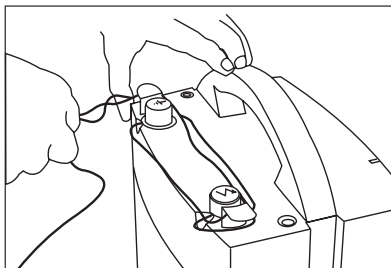

3. Ta bort aggregathöljet

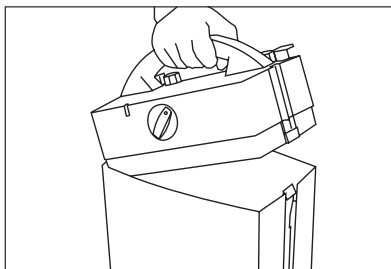

4. Anslut batterikablarna till aggregatet

9V batteri anslutning

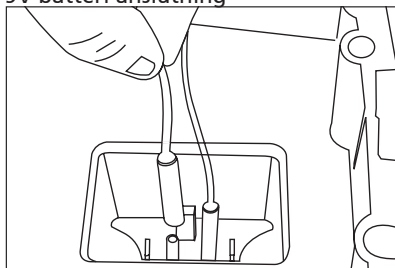

12V batterianslutning

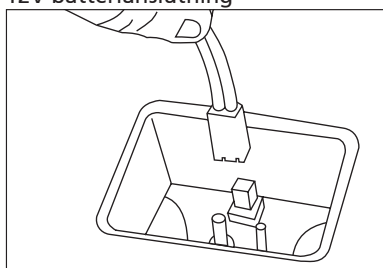

5. Sätt tillbaka aggregathöljet och stäng det.

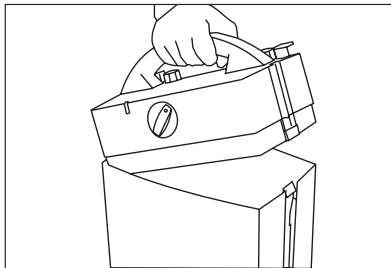

Anslut aggregatet till stängslet och jordningen

1. Placera aggregatet nära stängslet men utom räckhåll för djuren.
2. Anslut stängselkablarna (grön och röd) till aggregatets terminaler. Hänvisning till Terminaldelen för mer information.

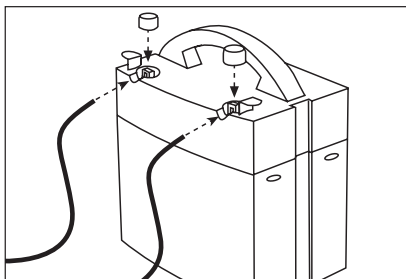

3. Placera jordspjut i marken
4. Anslut den gröna kabeln till jordspjutet.

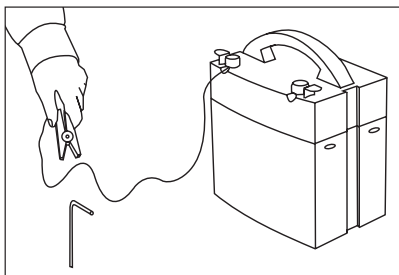

5. Anslut den röda kabeln till stängslet.

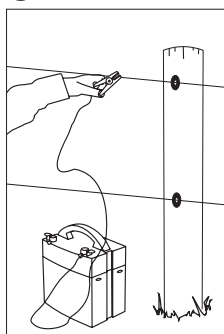

Sätt igång aggregatet

Sätt igång aggregatet i önskat läge och försäkra dig om att impulsindikatorn indikerar vid varje impuls.

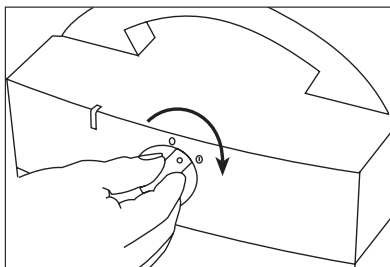

Flytta ditt stängsel

1. Stäng av aggregatet
2. Ta bort den röda kabeln från stängslet
3. Ta bort den gröna kabeln från jordningen
4. Vira kablarna runt anslutningarna

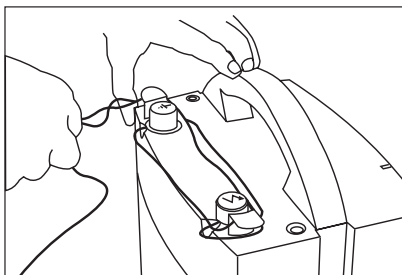

5. Flytta jordspjutet från marken och fäst det på dess plats

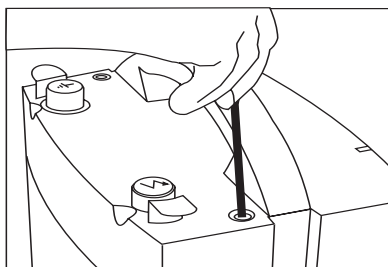

Förstå ditt aggregat

Impulsindikator

Impulsindikatorn blinkar vid varje impuls.

Impulsindikatorn:



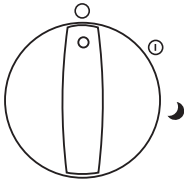
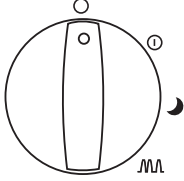
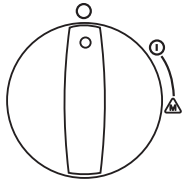
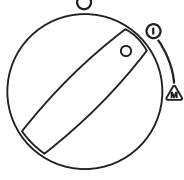
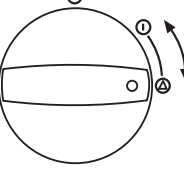
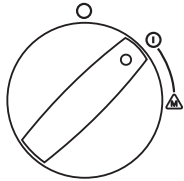

- grön batteriet är i gott skick, och
- röd när batteriet behöver laddas upp, eller bytas ut. Beroende på vilken inställning man använder fungerar aggregatet 1-5 dagar innan batteriet behöver laddas.

För mer information om ditt batteri hänvisar vi till Batteriskötsel

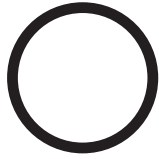

Inställningar

<p>B40</p> 	<p>En multiinställningsswitch väljer de olika inställningarna</p>
<p>B50</p> 	<p>En multiinställningsswitch väljer de olika inställningarna</p>
<p>BX50</p> 	<p>Med hjälp av inställningsswitchen sätter du igång samt stänger av aggregatet. Du väljer även vilken inställning du önskar med denna switch.</p>
	<p>När du sätter igång aggregatet startar det i den förinställda inställningen eller den inställningen man använde senast.</p>
	<p>inställningar ändras genom att rotera switchen i önskad position, och sedan tillbaka till ON. Det första valet aktiverar displayen och det blinkar på den valda inställningen.</p> <p>Medan man väljer inställningar försätts aggregatet i standbyläge, indikeras på standby ikonen, d.v.s. det arbetar inte.</p> <p>Följande val försätter aggregatet i nästa inställning. Håll switchen i inställningsändring, innebär att alla inställningar går igenom.</p>
	<p>Så fort man gjort sitt val, börjar aggregatet arbeta och inställningsikonen visas kontinuerligt.</p>

Inställningar

	Av Aggregatet är avstängt. Om du inte tänker använda aggregatet på länge, koppla batteriet ifrån aggregatet.
	Full styrka Aggregatet arbetar med full styrka och normalt impulsintervall.
	Nattspar När det är mörkt arbetar aggregatet med längre intervall mellan impulserna för att förlänga batteriets livslängd. Batterilivslängden ökar ca 50% och används vid kontroll av djur som är mindre aktiva nattetid.
	Slumpmässig (gäller B50, BX50) Impulsintervallet varierar slumpmässigt, upp till 5 sekunders mellanrum, för att förlänga batteriets livslängd. Detta fördubblar batteriets livslängd, och innebär en effektiv kontroll av tamdjur som är vana vid elstängsel.
SENSE	Intelligent (gäller BX50) Aggregatet övervakar aggregatets spänning samt stängselbelastning och ökar automatiskt utgångsspänningen när ett djur (eller annan belastning) är i kontakt med stängslet. Denna inställningen förlänger batteriets livslängd 3 gånger, och innebär en effektiv kontroll av tamdjur som är vana vid elstängsel.

Anslutningar

	Jord Anslutning Jord (grön kabel).
	Utgående Anslutning Stängsel (röd kabel).

Display – gäller BX50

Displayen visar BX50-aggregatets tillstånd. Displayens bakgrund är mörk för enkel avläsning även nattetid.

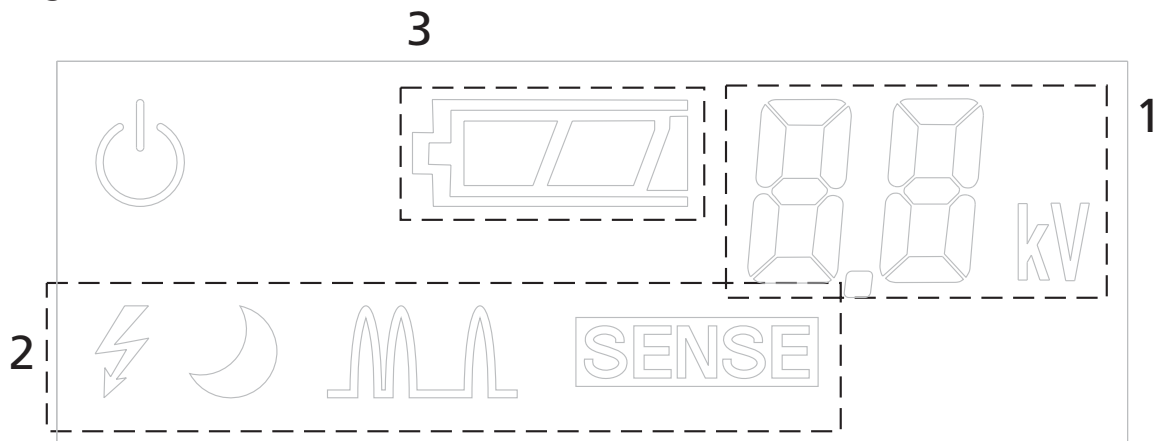

Utgångsspänning

Denna del visar aggregatets utgångsspänning.

Inställnings-ikon

Denna ikon visar i vilken inställning aggregatet arbetar.

Vi hänvisar till Inställningar för mer detaljerad information avseende inställnings-ikoner.

Batteri display

Denna display visar batteriets ungefärliga spänning. När endast 20% av batteriets kapacitet återstår blinkar batteri symbolen för att indikera batteribyte eller uppladdning av batteri.

Batteriskötsel

Aggregatet kan drivas med antingen ett 9V torrbatteri eller ett uppladdningsbart 12V batteri. Aggregatet har många automatiska finesser som förlänger batteriets livslängd.

Dessa innefattar:

Automatisk impulsintervall

När endast 20% av batteriets kapacitet återstår blir intervallet mellan impulserna längre samt att indikatorn slår över från grönt till rött.

12V batteriet bör laddas upp snarast möjligt.

Överladdningsskydd (endast 12V)

Vanligtvis reduceras livslängden på 12V batterier om de överladdats. När batteriet har 10% kapacitet kvar, slutar aggregatet arbeta. Aggregatet börjar arbeta igen om batteriet laddas (t.ex. om en solpanel är ansluten och börjar ladda upp batteriet).

Denna finess kan kopplas ifrån genom att ändra position på förbindelsen vid batterianslutningsstiften.

Gäller bara 12V batterier!

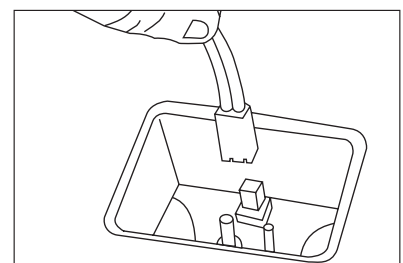

Batteriprestanda

Batteri	Normal batteri-livslängd (veckor)	Maximal batteri-livslängd * (veckor)
B40	9V 90AH	12
	9V 165 AH	23
	12V 25AH	4
B50	9V 90AH	10
	9V 165 AH	19
	12V 25AH	4
BX50	9V 90AH	9
	9V 165 AH	18
	12V 25AH	3

* B40 med nattspar
B50 med slump-mässigt intervall
BX50 med intelligent intervall

12V Batteri skötsel och underhåll

- När indikatorn slår över från grönt till rött, koppla ifrån batteriet och ladda upp det.
- Koppla ifrån batteriet när det inte skall användas en längre period.
- Ändra aldrig batterikablarna på något sätt.
- Ladda aldrig upp 12V batteriet när det är anslutet till aggregatet.
- Vi rekommenderar att:
 - 12V batteriet laddas upp innan det ställs undan för förvaring samt
 - kontrolleras och laddas upp var 6:e månad om det inte används.
- Uppladdning alltid sker på väl ventilerad plats.

Tillbehör – köpes separat

Solpanel

Solpanel förlänger livslängden på ett 9V batteri eller laddar upp ett 12V batteri. Kontakta din återförsäljare för mer information.

SMS (gäller BX50)

SMS ger full kontroll från en mobiltelefon. Denna modul säljes separat. Kontakta din återförsäljare för mer information.

Grazie per aver acquistato questo elettrificatore.

L'obiettivo della Gallagher, leader mondiale nelle recinzioni elettrificate, è quello di creare prodotti innovativi. Le recinzioni Gallagher sono efficaci ed economiche alternative alle tradizionali recinzioni di rete o di filo spinato. Il vostro elettrificatore Gallagher è costruito con le più recenti tecnologie per assicurare un efficace controllo degli animali. L'elettrificatore è fornito anche di un dispositivo di protezione dai fulmini e di un circuito di soppressione delle interferenze radio.

Se per qualsiasi ragione non siete soddisfatti del vostro acquisto, riportate l'elettrificatore dal vostro rivenditore entro 30 giorni dall'acquisto e vi garantiamo il completo rimborso dell'importo pagato. Per qualsiasi informazione riguardo a questo prodotto contattate il vostro negoziante o scriveteci a info@ghislandi.it

Informazioni Importanti

ATTENZIONE: Leggere attentamente le istruzioni

- **ATTENZIONE:** Non collegare a dispositivi direttamente alimentati dalla rete elettrica
- **ATTENZIONE:** Evitare di toccare i fili della recinzione elettrica specialmente con la testa, il collo o il torso. Non cercare di passare sotto, attraverso o scavalcare i fili di una recinzione attiva ma utilizzare cancelli o punti di passaggio appositamente costruiti.
- Cercare di non restare impigliati nella recinzione. Si deve evitare la costruzione di recinti elettrici per animali in cui questi ultimi o le persone possano rimanere impigliati.
- I recinti elettrici e relativi apparati ausiliari devono essere installati, fatti funzionare e sottoposti a manutenzione in modo tale da ridurre i pericoli alle persone, agli animali o a ciò che li circonda.
- Si raccomanda che, nelle zone frequentate da bambini non sorvegliati e che non sono a conoscenza dei pericoli della recinzione elettrica, sia installato un dispositivo di limitazione della corrente con una resistenza non inferiore ai 500 Ohms.
- Ogni parte di un recinto elettrico installata lungo una strada o una via pubblica deve essere identificata a intervalli regolari (consigliamo ogni 10 mt) da cartelli di avvertimento saldamente fissati ai pali del recinto o ai suoi fili.
- Dove il recinto elettrico incrocia un sentiero o una strada di pubblico passaggio è necessario installare un cancello non elettrificato o una scaletta di scavalco. Sulla recinzione adiacente al passaggio devono essere installati dei cartelli di avvertimento.
- Questa apparecchiatura non deve essere usata da bambini o da disabili senza supervisione. Installare fuori dalla portata dei bambini.
- I bambini devono essere sorvegliati affinché non giochino con l'apparecchiatura.
- Non mettere materiale infiammabile vicino alle connessioni della recinzione o dell'elettrificatore. In caso di alto rischio d'incendio, spegnere l'apparecchio.
- Per le riparazioni fare riferimento ai riparatori qualificati Gallagher.
- Verificare eventuali regolamenti locali
- Un recinto elettrico per animali non deve essere alimentato da due diversi elettrificatori o da circuiti di recinti indipendenti dello stesso elettrificatore.
- La distanza di sicurezza tra due differenti recinzioni elettriche, ognuna alimentata da un elettrificatore diverso temporizzato in maniera differente, deve essere di almeno 2 metri. Se questo spazio deve essere chiuso, ciò deve essere realizzato per mezzo di materiale non conduttivo oppure mediante una barriera metallica isolata.
- Il filo spinato o un filo simile non deve essere alimentato da un elettrificatore.
- Si può utilizzare un recinto non elettrificato dotato di filo spinato o filo simile per sostenere uno o più fili elettrificati di un recinto elettrico. I dispositivi di sostegno dei cavi elettrificati devono essere costruiti in modo da assicurare che questi ultimi siano posti a una distanza minima di 150mm dal piano verticale dei fili non elettrificati. Il filo spinato o filo simile deve essere messo a terra a intervalli regolari.
- Attenersi alle raccomandazioni del costruttore dell'elettrificatore per l'installazione della messa a terra.
- Installare il sistema di messa a terra dell'elettrificatore ad almeno 10 metri di distanza da qualsiasi altro sistema di messa a terra utilizzato.
- Ad eccezione che per gli elettrificatori a batteria meno potenti, il picchetto di messa a terra deve penetrare nel terreno per almeno un metro.
- Utilizzare cavi isolati ad alta tensione per i raccordi all'interno degli edifici e dove il suolo può corrodere il cavo zincato. Non usare normali cavi elettrici.
- I cavi di raccordo interrati devono essere racchiusi all'interno di un condotto di materiale isolante; diversamente, si devono utilizzare cavi isolati ad alta tensione. Fare attenzione ad installare i cavi di raccordo sotterranei in modo che non siano danneggiati dall'effetto degli zoccoli degli animali o delle ruote dei trattori che affondano nel terreno.
- I cavi di raccordo non devono essere installati nello stesso condotto dei cavi di alimentazione principale, dei cavi di comunicazione o dei cavi di dati.

- I cavi di raccordo e i cavi del recinto elettrico non devono passare sopra linee elettriche aeree o di comunicazione.
- Gli incroci con le linee elettriche aeree devono essere, se possibile, evitati in ogni dove. Se non si possono evitare, tali incroci devono avvenire al di sotto della linea elettrica e il più vicino possibile all'angolo retto che con essa forma.
- Se i cavi di raccordo e quelli del recinto elettrico sono installati vicino a una linea elettrica aerea, le distanze in aria non devono essere inferiori a quelle indicate nella tabella seguente:

Distanze minime tra una linea elettrica e le recinzioni elettriche per animali

Tensione della linea elettrica Volts	Distanza in aria Metri
Minore o uguale a 1.000	3
Maggiore di 1.000 e minore di 33.000	4
Maggiore di 33.000	8

- Se i cavi di raccordo e quelli del recinto elettrico sono installati vicino a una linea elettrica aerea, la loro altezza dal terreno non deve superare i 3 m.
Detta altezza si applica su entrambi i lati della proiezione ortogonale dei conduttori più esterni della linea elettrica sulla superficie del suolo per una distanza di:
 - 2 m per le linee elettriche funzionanti con una tensione nominale non superiore a 1000 V;
 - 15 m per le linee elettriche funzionanti con una tensione nominale superiore a 1000 V.
- I recinti elettrici per animali destinati al controllo degli uccelli, di animali domestici oppure all'addestramento di animali come le vacche, devono essere alimentati solo da elettrificatori a bassa potenza per ottenere delle prestazioni soddisfacenti e sicure.
- Nei recinti elettrici utilizzati per impedire agli uccelli di appollaiarsi sugli edifici, nessun filo del recinto elettrico deve essere collegato all'elettrodo di terra dell'elettrificatore. Un interruttore deve essere installato per isolare l'elettrificatore dalla rete elettrica e chiari e frequenti cartelli di avvertimento devono essere affissi in ogni punto in cui le persone possono avere accesso ai conduttori.
- Installare la recinzione elettrica lontano da linee telefoniche o telegrafiche
- È necessario assicurarsi che tutti gli apparati ausiliari alimentati dalla rete e collegati al circuito del recinto forniscano un grado di isolamento tra il circuito del recinto e la rete di alimentazione pari a quello assicurato dall'elettrificatore.

⚠ ATTENZIONE: Pericolo di scossa elettrica. Non collegare mai contemporaneamente l'elettrificatore alla recinzione e ad altri dispositivi come educatori per bovini o per pollame. Se un fulmine colpisse la recinzione sarebbe deviato agli altri dispositivi.

Questo elettrificatore è conforme alle normative internazionali di sicurezza e costruito secondo gli standard internazionali.

Gallagher si riserva di cambiare senza preavviso le caratteristiche di ogni prodotto per migliorarne l'affidabilità, le funzioni, il design.

Guida rapida all'installazione.

Collegare la batteria

1. Rimuovere il picchetto di messa a terra per sbloccare il coperchio

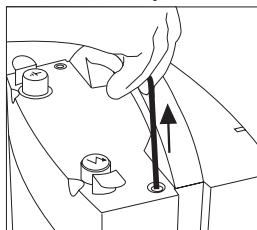

2. Sbloccare il coperchio dell'elettrificatore

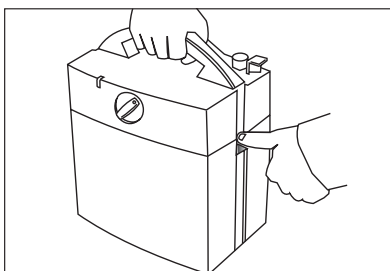

3. Rimuovere il coperchio dell'elettrificatore

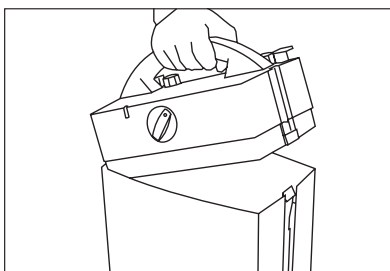

4. Collegare i cavi della batteria all'elettrificatore

Collegamento cavi batteria a 9V

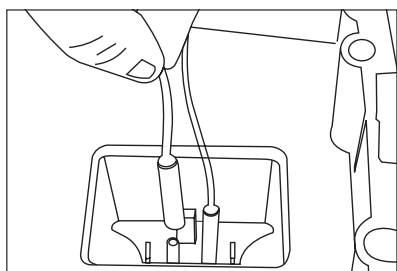

Collegamento cavi batteria a 12V

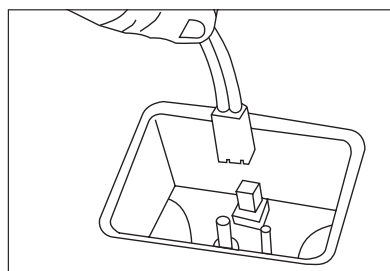

5. Richiudere il coperchio e bloccarlo.

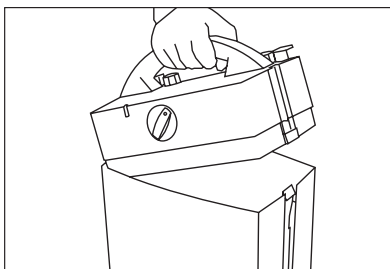

Collegare l'elettrificatore alla recinzione e alla messa a terra

1. Posizionare l'elettrificatore vicino alla recinzione ma al sicuro da eventuali urti.
2. Collegare i cavi di connessione (verde e rosso) ai terminali dell'elettrificatore.
Per ulteriori informazioni fare riferimento alla sezione Terminali

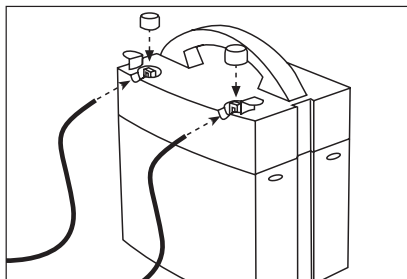

3. Inserire il picchetto di messa a terra nel terreno
4. Collegare il cavo verde al picchetto di messa a terra

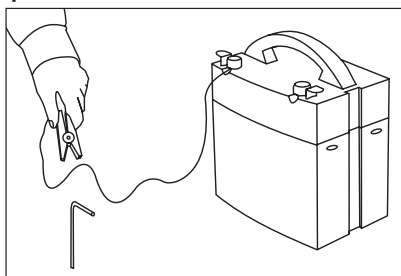

5. Collegare il cavo rosso alla recinzione

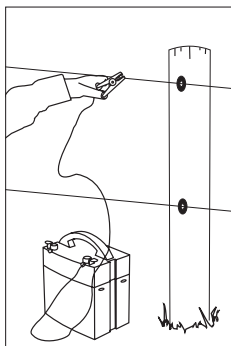

Accendere l'elettrificatore

Ruotare la manopola per accendere l'apparecchio e selezionare il modo di funzionamento. Verificare che l'indicatore luminoso lampeggi ad ogni impulso.

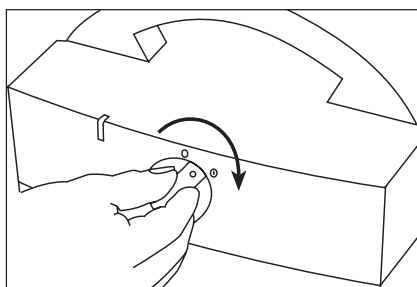

Spostare l'elettrificatore

1. Spegner l'apparecchio.
2. Rimuovere il cavo rosso dalla recinzione.
3. Rimuovere il cavo verde dal picchetto di messa a terra.
4. Avvolgere i cavi intorno ai terminali

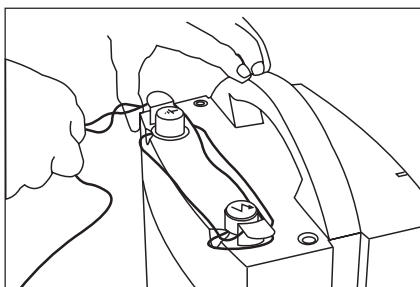

5. Rimuovere il picchetto di messa a terra dal terreno ed riporlo nell'apposito alloggiamento.

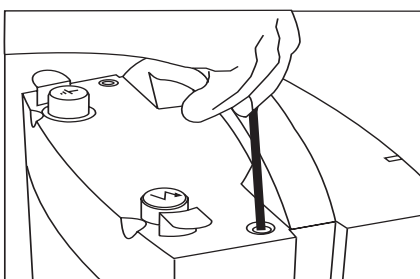

Conoscere il vostro elettrificatore

Indicatore luminoso (LED)

L'indicatore luminoso lampeggia ad ogni impulso dell'elettrificatore

L'indicatore lampeggia:



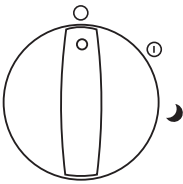
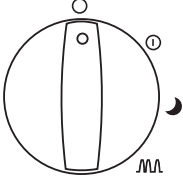
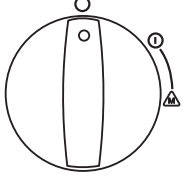
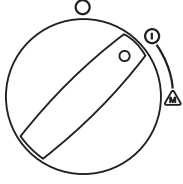
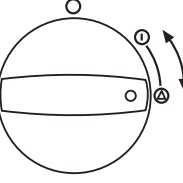
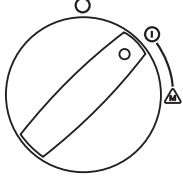

- verde quando la batteria è carica
- rosso quando la batteria deve essere ricaricata o sostituita.
Da questo momento, a seconda del modo operativo impostato, la batteria può funzionare ancora da 1 a 5 giorni

Per ulteriori informazioni fare riferimento alla sezione Gestione della Batteria.



Manopola di selezione Rotary Dials

<p>B40</p> 	<p>La manopola multi posizione permette di selezionare i diversi modi di operare</p>
<p>B50</p> 	<p>La manopola multi posizione permette di selezionare i diversi modi di operare</p>
<p>BX50</p> 	<p>La manopola multi posizione permette di accendere e spegnere l'apparecchio e di selezionare i diversi modi di operare</p>
	<p>All'accensione l'apparecchio inizia ad operare nel modo preimpostato o nell'ultimo modo selezionato.</p>
	<p>Per cambiare le funzioni operative è sufficiente ruotare la manopola verso la posizione di selezione funzioni e rimetterla di nuovo su ON. Il primo giro di selezione fa accendere la luce del display e lampeggiare l'icona del modo operativo impostato</p> <p>Durante la selezione delle funzioni l'apparecchio rimane in stand-by, evidenziando l'icona di stand-by, e non è operativo.</p> <p>Successive rotazioni della manopola permettono di selezionare i modi operativi seguenti. Tenendo la manopola nella posizione di selezione funzioni, l'apparecchio passa automaticamente attraverso tutte le funzioni.</p>
	<p>Appena un modo operativo viene selezionato, l'elettrificatore inizia a funzionare e l'icona della funzione scelta resta continuamente accesa.</p>

Modi Operativi

	<p>Off</p> <p>L'elettrificatore è spento. Se non usate l'apparecchio per lunghi periodi scollegatelo dalla batteria</p>
	<p>Piena Potenza</p> <p>L'elettrificatore emette impulsi potenti ad intervalli normali.</p>
	<p>Risparmio energetico notturno</p> <p>L'elettrificatore rallenta la frequenza degli impulsi nelle ore serali e notturne per aumentare la durata della batteria. Questa impostazione estende la durata della batteria di una volta e mezza ed è indicata per animali poco attivi durante la notte.</p>
	<p>Impulsi con frequenza casuale (solo B50, BX50)</p> <p>Gli intervalli tra gli impulsi variano in modo casuale da uno a 5 secondi per estendere la durata della batteria. In questo modo la batteria può avere una durata doppia mantenendo comunque un efficace controllo degli animali domestici già abituati alla recinzione elettrica.</p>
	<p>Sense Pulse (solo BX50)</p> <p>L'elettrificatore controlla ad ogni impulso il voltaggio ed il carico della recinzione aumentando automaticamente l'output quando l'animale (o altro carico) tocca la recinzione. In questo modo la batteria può avere una durata tripla mantenendo comunque un efficace controllo degli animali domestici già abituati alla recinzione elettrica.</p>

Terminali Terminals

	<p>Messa a terra</p> <p>Collegarlo al picchetto di messa a terra con il cavo verde</p>
	<p>Recinzione</p> <p>Collegarlo alla recinzione con il cavo rosso</p>

Display – Solo BX50

Il display visualizza le informazioni sullo stato di funzionamento dell'elettrificatore MX50. Il display è retro illuminato per una perfetta visione anche al buio.

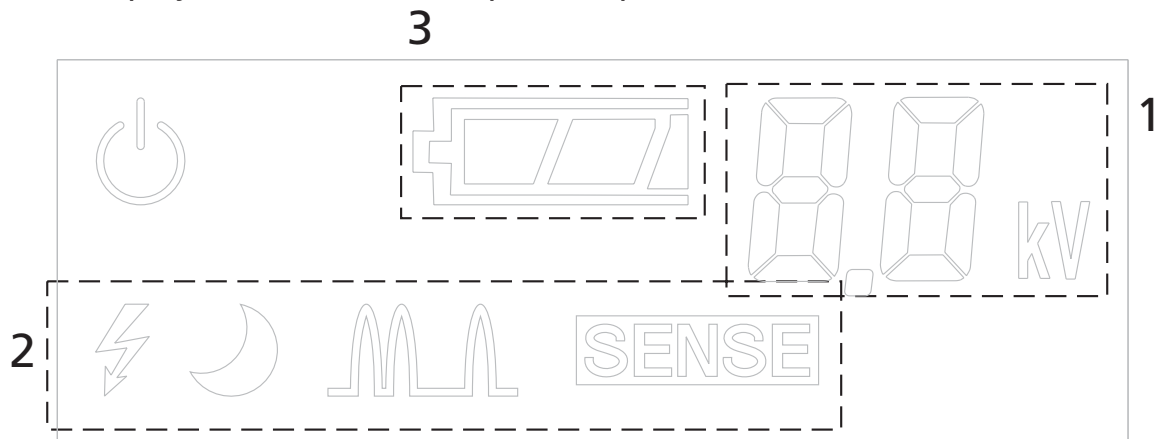

Voltaggio della recinzione (1)

Indica il voltaggio d'uscita dell'elettrificatore.

Icona del Modo Operativo (2)

L'icona del modo operativo corrente viene mostrata fino a che l'elettrificatore è operativo. Per ulteriori informazioni fate riferimento alla sezione Modi Operativi

Icona della batteria (3)

Lo stato di carica della batteria viene indicato in modo grafico dall'icona della batteria. Quando la carica della batteria scende al 20 % della sua capacità, l'icona della batteria inizia a lampeggiare indicando che la batteria deve essere ricaricata o sostituita.

Gestione della batteria

Il vostro elettrificatore può essere alimentato sia con batterie a 9V non ricaricabili che da batterie a 12V ricaricabili. L'apparecchio dispone di diverse opzioni che permettono di estendere la durata della batteria e di prevenirne il danneggiamento. Questo comprende:

Riduzione automatica della frequenza

Quando la batteria scende al 20% della capacità di carica l'elettrificatore riduce la frequenza degli impulsi e l'indicatore luminoso cambia da verde a rosso. Le batterie a 12V devono essere ricaricate al più presto

Protezione scarico eccessivo (solo 12V)

Normalmente la vita delle batterie a 12V si riduce in caso di scarico eccessivo. Quando la batteria scende al 10% della capacità di carica, l'elettrificatore si spegne. L'apparecchio riprende automaticamente a funzionare se il voltaggio della batteria sale nuovamente (ad esempio se un pannello solare collegato alle batterie inizia a ricaricarla)

Questa opzione può essere disattivata cambiando posizione al jumper posto in prossimità del collegamento alla batteria. Solo per le batterie a 12V

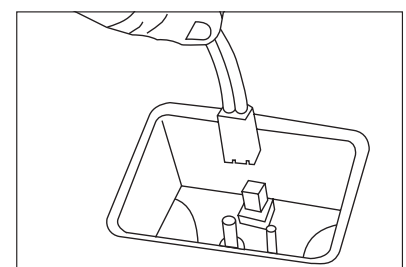

Durata della batteria

	Batteria	Durata normale della batteria (settimane)	Durata massima della batteria (settimane) *
B40	9V 90AH	12	18
	9V 165 AH	23	33
	12V 25AH	4	7
B50	9V 90AH	10	21
	9V 165 AH	19	39
	12V 25AH	4	9
BX50	9V 90AH	9	15
	9V 165 AH	18	27
	12V 25AH	3	6

- * B40 impostato su risparmio energetico notturno
- B50 impostato su impulsi con frequenza casuale
- BX50 impostato su SENSE PULSE

Cura e manutenzione della batteria a 12V

- Quando l'indicatore luminoso cambia da verde a rosso, scollegare la batteria e ricaricarla
- Scollegare la batteria se si prevede di non utilizzarla per un lungo periodo.
- Non modificare in nessun caso i cavi di collegamento della batteria.
- Non ricaricare la batteria mentre è collegata all'elettrificatore.
- Si raccomanda di:
 - caricare le batterie a 12V prima di stocarle per un lungo periodo
 - verificarle e ricaricarle ogni sei mesi durante lunghi periodi di inutilizzo
- Ricaricare le batterie in aree ventilate

Accessori Opzionali

Pannello solare

Il pannello solare permette di allungare la durata delle batterie da 9V e di ricaricare quelle da 12V

Contattate il vostro rivenditore per ulteriori informazioni

Scheda SMS (Solo BX50)

Aggiungendo la scheda SMS Gallagher potete controllare l'elettrificatore, tramite messaggi SMS, con il vostro telefono. La scheda è venduta separatamente.

Gallagher Animal Management Systems

Private Bag 3026, Hamilton, New Zealand

Ph: +64 7 838 9800 Fax: +64 7 838 9855

<http://www.gallagher.co.nz> E-mail: sales@gallagher.co.nz